

Suspension avec 4 spots GRAPHITE 300

Sobriété du design, un rendu d'éclairage parfait

- Allie la performance et l'esthétique
- Un éclairage puissant avec un IRC élevé
- Un produit entièrement personnalisable
- Une mise en oeuvre très facile

LES CONSEILS DU PROFESSIONNEL

Un produit idéal pour éclairer les comptoirs, les tables, îlot central de cuisine. La suspension quadruple GRAPHITE éclaire aussi bien que des spots encastrés, ce qui vous permettra d'effectuer toutes les tâches nécessitant un bon éclairage. Conçue avec **4 modules LED équipés d'optiques professionnelles**, elle vous assurera un éclairage puissant et d'une grande qualité de lumière (IRC 90). Basse luminance, le luminaire GRAPHITE ne vous éblouira pas.

LA SUSPENSION GRAPHITE EST ENTièrement PERSONNALISABLE

Que ce soit la couleur (peinture epoxy haute qualité avec finition texturée), le modèle de câble tressé, la longueur du câble, la couleur de la lumière ou la patère de fixation, **nous fabriquons votre suspension sur mesure, selon vos goûts.**

Equippée de son alimentation individuelle, elle **se raccorde directement sur le réseau 230V** sur une arrivée DCL.

Idée déco : la suspension quadruple GRAPHITE sera idéalement utilisée pour éclairer des tables, que ce soit en habitat, dans des salles de réunion. Plus les tables sont longues et plus vous pouvez en associer sur une même ligne pour un très bel effet déco. A noter, le module éclairant existe dans 3 tailles : 12cm, 20cm et 30cm. Si votre hauteur sous plafond est importante, il faudra privilégier le modèle le plus haut et inversement.

Nous fabriquons en France, au sein de notre manufacture d'Eure et Loir, des luminaires de grande qualité depuis plus de 40 ans.

Cette expérience et ce savoir-faire en matière d'éclairage nous permet de proposer des produits hauts de gamme parmi les plus performants du marché.

La très grande qualité d'éclairage et l'utilisation de matériaux nobles nous permettent de garantir nos luminaires décoratifs 10 ans.

PERSONNALISATION

- **9 couleurs tendances au choix** (peinture epoxy texturée).
- **10 couleurs de câbles proposées dans 4 longueurs** (600/800/1000/1500mm).

CONÇU ET
FABRIQUÉ
EN FRANCE

Garantie
10 ANS

Réparable

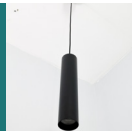

DIMENSIONS

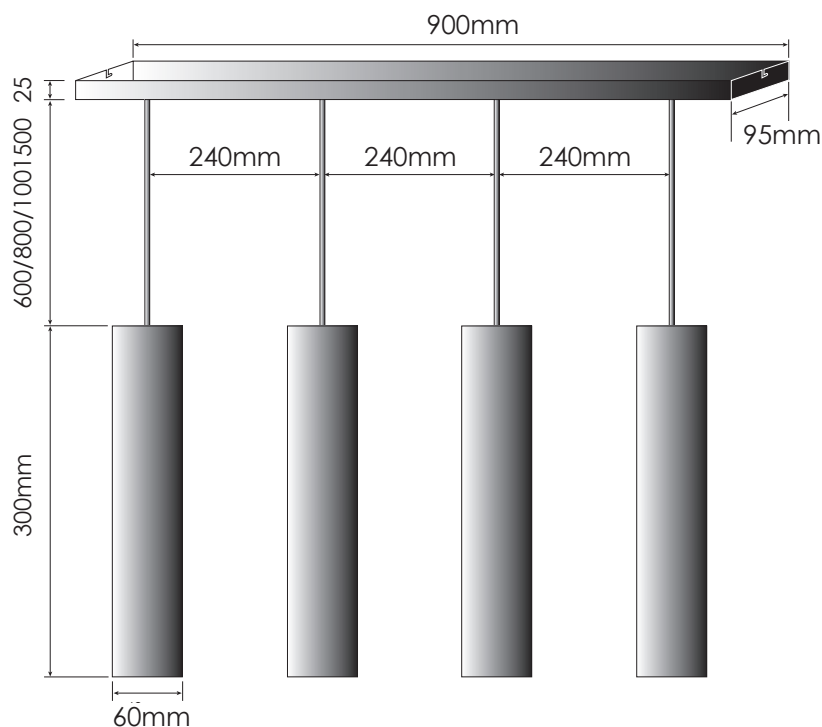

Longueurs de câble :
600 / 800 / 1000 / 1500mm



CARACTÉRISTIQUES TECHNIQUES

DONNÉES OPTIQUES :	Flux sortant en 4000K (lm)	499lm
	Flux sortant en 3000K (lm)	475lm
	Flux sortant en 2700K (lm)	475lm
	Efficacité du luminaire lm/W	97lm/W
	Température de couleur (K)	2700K / 3000K / 4000K
	IRC (Ra)	> à 90
DURÉE DE VIE :	L70B10	50 000H
	MATÉRIAUX :	
Support rectangulaire	Tôle	
Spots	Aluminium	
Optique	PMMA	

COURBE PHOTOMÉTRIQUE D'UN SPOT

Faisceau 40°

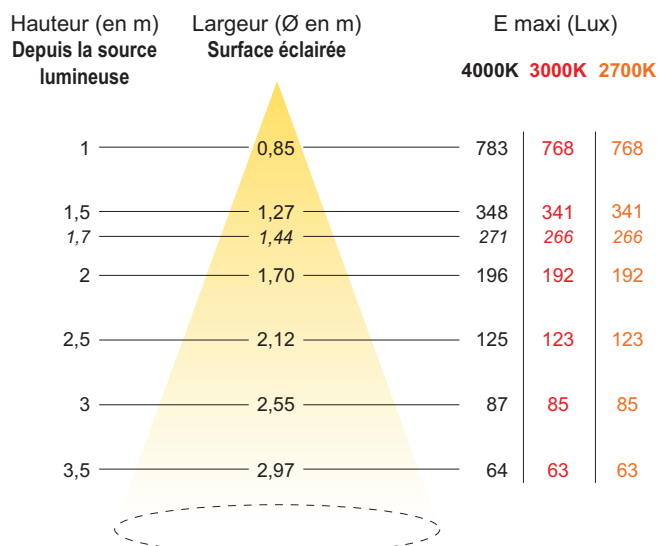



GAMME DÉCORATIVE

Couleurs

Blanc

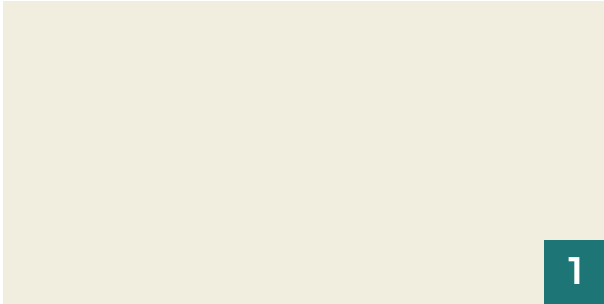

1

Argenté



2

Noir



3

Gris Anthracite



7

Doré



A

Bleu nuit



B

Beige



M

Terracotta



R

Vert olive



V

Couleur spéciale (RAL)



9



GAMME DÉCORATIVE

Couleurs de câbles

Câble textile blanc brillant



Câble textile blanc coton



Câble textile noir brillant

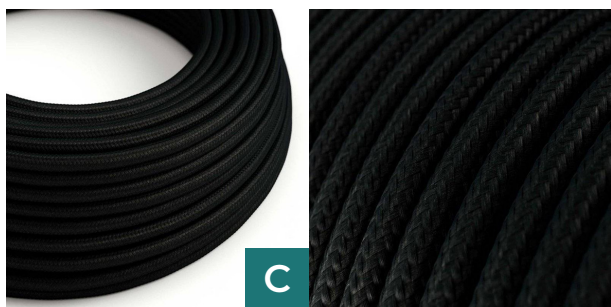

Câble textile noir coton

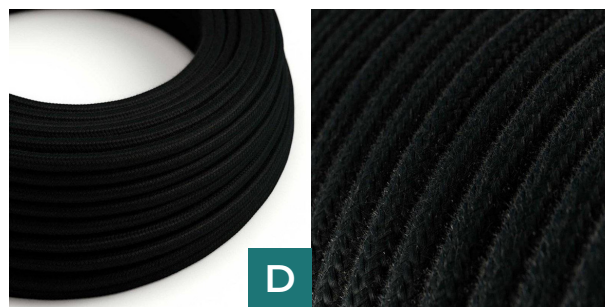

Câble textile noir et or brillant

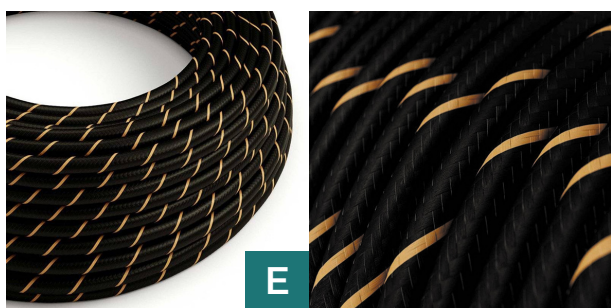

Câble textile or brillant

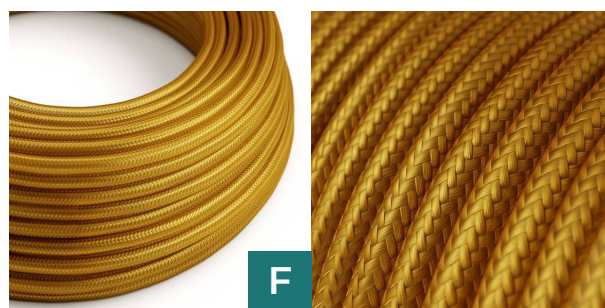

Câble textile rouge

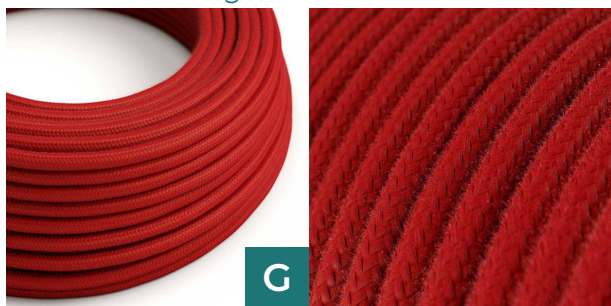

Câble textile blanc mélangé lin

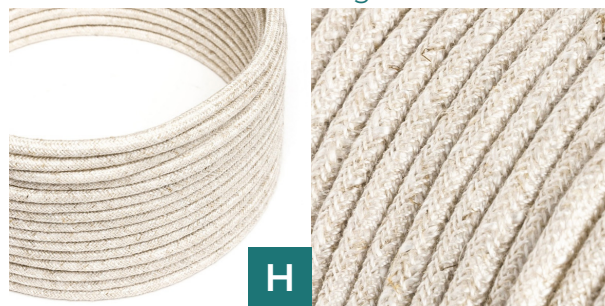

Câble textile en jute



Câble textile en jute tressé

