

L'ÉCLAIRAGE
VÉRANDAS & PERGOLAS

CONÇU ET
FABRIQUÉ
EN FRANCE



Réparable



Garantie

10 ANS

www.fdeclairage.com

AIDE AU CHOIX













	PAGES
COMMENT ÉCLAIRER UNE VÉRANDA	2
COMMENT ÉCLAIRER UNE PERGOLA	3
CONSEILS POUR L'IMPLANTATION DES SPOTS	4 - 5
TABLEAU RÉCAPITULATIF DES SPOTS	6 - 7

INFORMATIONS TECHNIQUES

	PAGES
PRINCIPES DE CÂBLAGE	46 - 47
CÂBLAGE AVEC DES CONNECTEURS JACK	48 - 50
CONNECTEURS POUR LE CÂBLAGE EN FAÎTIÈRE	51
MIGRER UNE INSTALLATION REGULUX EN LED	52 - 53
CONVERTISSEURS POUR VÉRANDA	54 - 56
ACCESSOIRES DE PILOTAGE	57
TABLEAU DES CONVERTISSEURS	58
TABLEAU DES DISTANCES	59
RÉPARATIONS	60





SPOTS POUR LES VÉRANDAS

(utilisation uniquement en intérieur)

PRODUITS	PAGES	PRODUITS	PAGES
 CÉLESTE	10 - 11	 ACAJOU	22 - 23
 ACIER	12 - 13	 MASTIC	24 - 25
 VÉRONÈZE	14 - 15	 GRAPHITE	26 - 27
 CARBONE	16 - 17	 COMPACT FIXE	28 - 29
 COBALT	18 - 19	 COMPACT ORIENTABLE	30 - 31
 CIEL	20 - 21	 COMPACT ASYMÉTRIQUE	32 - 33

SPOTS POUR LES PERGOLAS

(tropicalisés pour une utilisation en extérieur)

PRODUITS	PAGES	PRODUITS	PAGES
 CACHOU	36 - 37	 ACIER	42 - 43
 COBALT	38 - 39	 CARBONE	44 - 45
 VÉRONÈZE	40 - 41		

Comment éclairer une véranda

SPOTS POUR VÉRANDA (pages 8 à 33)



Souvent négligée, la qualité de l'éclairage d'une véranda détermine le confort de la pièce en fin de journée. L'enjeu étant de bien éclairer sans éblouir. Nos spots sont tous équipés d'optiques performantes pour vous garantir une mise en lumière réussie.

COMMENT CHOISIR LE SPOT LE MIEUX ADAPTÉ ? (tableau récapitulatif de tous nos spots pages 6 et 7)

Choisir le modèle de spot en fonction du type de support : véranda tubulaire, épine, placo puis en fonction des dimensions du support. Pour une vue rapide de toute la gamme voir le tableau récapitulatif en pages 6 et 7.

1. **Ne pas utiliser de spots pour montants métalliques dans une véranda à toiture plate, le spot ne serait pas suffisamment refroidi et ne pourrait pas être garanti 10 ans.**
2. **Tous nos spots sont variables** (c'est le convertisseur qui gère ce paramètre)
3. **Tous nos spots peuvent être peints au RAL exact de votre véranda sans surcoût.**

Attention au perçage qui doit être extrêmement précis dans des montants métalliques pour assurer le bon maintien des spots dans le support. Les spots véranda ont parfois peu de surface de recouvrement !

Certains modèles de spots ont plusieurs angles d'ouvertures, vérifier dans le tableau (pages 6 et 7) le nombre de spots conseillés pour 20m², ainsi que nos conseils d'implantation en pages 4 et 5 pour vous aider à positionner vos luminaires.

QUEL CONVERTISSEUR ? (tableaux récapitulatifs pages 54 à 56)

Les questions à se poser pour sélectionner le convertisseur le mieux adapté à l'utilisation que l'on souhaite faire :

- Ai-je besoin de faire varier mes spots ? Si oui quel type de variation ? (pilotage filaire ou radio, smartphone...)
- Combien de spots sont nécessaires ? Combien de ligne(s) de spots dois-je prévoir sur mon chantier ?
- Où sera placé le(s) convertisseur(s) ? Quelles dimensions maximales pour le(s) convertisseur(s) dans mon projet ?
- Je préfère un boîtier prêt à poser dans la véranda ?

COMMENT CÂBLER L'ENSEMBLE ? (tous les différents schémas de câblage pages 46 à 51)

LES SPOTS SONT BRANCHÉS EN SÉRIE

Retrouvez tous nos schémas et différents accessoires d'aide au câblage en série :

- Principe de câblage avec connecteurs sans détrompeurs de polarité pages 46 et 47
- Principe de câblage avec détrompeurs « JACK » pages 48 et 49
- Aide aux câblages en faîtière pages 50 et 51

Comment éclairer une pergola

SPOTS POUR PERGOLA (pages 34 à 45)



Une pergola nécessite légèrement moins d'éclairage qu'une véranda car il faut éviter la pollution lumineuse qui perturbe la faune et la flore et privilégier la lumière là où on en a vraiment besoin.

COMMENT CHOISIR LE SPOT LE MIEUX ADAPTÉ ? (tableau récapitulatif de tous nos spots pages 6 et 7)

Choisir le modèle de spot en fonction du type de support et de ses dimensions.

1. **Tous les spots pour pergola sont tropicalisés et prévus pour un usage en extérieur, ne pas choisir de spots dans la gamme véranda car ceux-ci sont uniquement destinés à un usage en intérieur et ne peuvent pas être garantis 10 ans en utilisation extérieure.**
2. **Tous nos spots sont variables** (c'est le convertisseur qui gère ce paramètre)
3. **Tous nos spots peuvent être peints au RAL exact de votre pergola sans surcoût**

Attention au perçage qui doit être extrêmement précis dans des montants métalliques pour assurer le bon maintien des spots dans le support. Les spots pour pergola ont parfois très peu de surface de recouvrement !

Certains modèles de spots ont plusieurs angles d'ouvertures, vérifier dans le tableau pages 6 et 7 le nombre de spots conseillés pour 20m² ainsi que nos conseils d'implantation en pages 4 et 5 pour déterminer le nombre de spots idéal.

QUEL CONVERTISSEUR ? (tableaux récapitulatifs pages 54 à 56)

Les questions à se poser pour sélectionner le convertisseur le mieux adapté à l'utilisation que l'on souhaite faire :

- Ai-je besoin de faire varier mes spots ? Quel type de variation ? (non variable, BP filaire, radio, smartphone...)
- Combien de spots sont nécessaires ? Combien de ligne(s) de spots dois-je prévoir ?
- Où sera placé le(s) convertisseur(s) ?
 - Est-il possible de le déporter vers un endroit abrité (voir tableau des distances page 57) ?
 - Si vous le laissez dehors choisir un convertisseur IP67 et protéger les connexions
 - Si vous devez utiliser un convertisseur IP20 en extérieur vous devrez obligatoirement le mettre dans une boîte étanche.

COMMENT CÂBLER L'ENSEMBLE ? (tous les différents schémas de câblage pages 46 à 51)

LES SPOTS SONT BRANCHÉS EN SÉRIE

Retrouvez tous nos schémas et différents accessoires d'aide au câblage en série :

- Principe de câblage avec connecteurs sans détrompeurs de polarité pages 46 et 47
- Principe de câblage avec détrompeurs « JACK » pages 48 et 49
- Aide aux câblages en faîtière pages 50 et 51

Conseils d'implantation ÉCLAIRER UNE VÉRANDA / PERGOLA

L'éclairage de votre véranda est essentiel !

S'il est réussi, il mettra totalement en valeur votre décoration et contribuera à créer une ambiance à la fois agréable et fonctionnelle.



QUELS CONSEILS POUR OBTENIR UN BEL ÉCLAIRAGE DE VÉRANDA ?

Lorsque vous sélectionnez un produit d'éclairage, vous devez **prêter attention à la couleur et à la qualité de la lumière** dispensée par l'appareil. C'est à votre client de choisir car c'est réellement une question de goût.

La température de couleur de 2700°K très jaune, 3000°K teinte intermédiaire ou 4000°K éclairage assez blanc.

La qualité de votre éclairage se mesure avec 2 critères :

1. L'indice de rendu des couleurs (IRC) qui est de 90 chez nous. Plus ce chiffre tend vers 100, plus belle sera la lumière.
2. La qualité de l'optique pour que la lumière soit distribuée efficacement dans la pièce, sans éblouir. Attention aux produits d'éclairage sans optique (la lumière n'est pas renvoyée vers le bas et les produits sont très éblouissants), ou aux produits équipés d'un diffuseur qui absorbe 40 à 50% du flux lumineux.

Tous nos luminaires possèdent une optique efficace qui permet une bonne efficacité et un confort visuel optimal sur vos chantiers. Nous proposons des IRC > à 90, pour une qualité d'éclairage au top !

VÉRANDAS AVEC CHEVRONS

Les vérandas avec des chevrons offrent le moins de liberté pour créer son éclairage. La contrainte est due au nombre et au positionnement des montants dans lesquels il est uniquement possible d'encaster des luminaires.

Voici cependant quelques conseils d'éclairagiste :

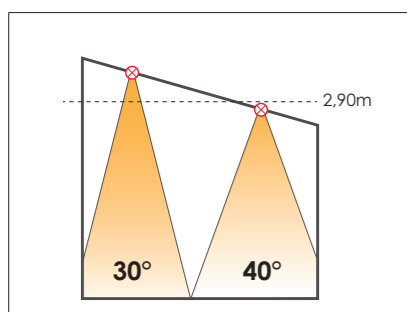

Adaptez l'angle du faisceau de votre luminaire en fonction de la hauteur dans la véranda :

- Plus la hauteur est importante, plus l'angle doit être étroit 40° / 50° / 70° pour les toitures de 2m jusqu'à 2,60m
- Des angles de 30° d'ouverture pour les toitures à plus de 2,60m

Dans nos gammes, les luminaires sont presque tous proposés avec 2 angles d'ouverture de faisceau.

Adaptez l'éclairage à l'utilisation de la pièce.

Si la véranda est assez étroite et qu'une table sera placée au centre, il faut mieux implanter des luminaires au-dessus de la table, plutôt qu'en périphérie de cette dernière.

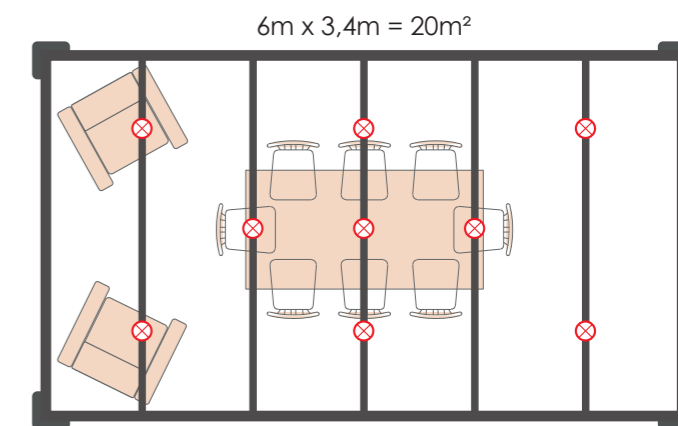

VÉRANDAS AVEC TOITURES PLATES

Les vérandas avec des toitures plates en placoplâtre offrent beaucoup plus de possibilités d'implantations pour sublimer l'extension que vous allez concevoir.

Idéalement, une étude d'éclairage s'impose pour implanter les luminaires en fonction de l'ameublement de la pièce. Ce service peut intéresser vos clients et vous aider à vendre vos extensions, n'hésitez pas à nous contacter.

- Pensez à rétro-éclairer vos murs pleins.
- Créez une base lumineuse avec des spots ayant un faisceau large.
- Si vous avez un puits de lumière central, pensez à y prévoir de l'éclairage, pour ne pas avoir une zone très sombre au centre de la pièce le soir.

Des suspensions « GRAPHITE » qui se câblent en très basse tension de sécurité sur le même circuit que les spots encastrés de la pièce peuvent également apporter une touche déco très originale.

Si vous ne pouvez pas encastrer dans le montant central, prévoir des spots encastrés dans les autres montants, et complétez votre éclairage par des encastrés qui constitueront votre base lumineuse.

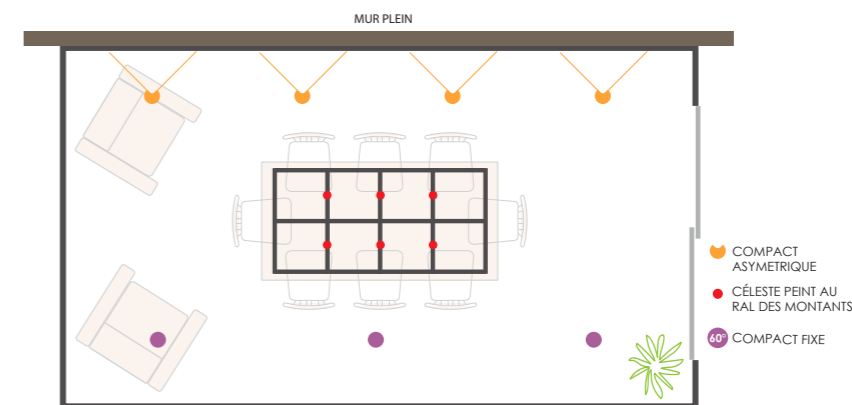

Les conseils d'éclairage pour une pergola sont sensiblement identiques. Si c'est plutôt un espace « lounge », prévoir une base lumineuse générale sur variateur pour adapter l'intensité lumineuse.

Si les clients prévoient un espace repas avec une table, il faudra favoriser un éclairage plus central sur la table

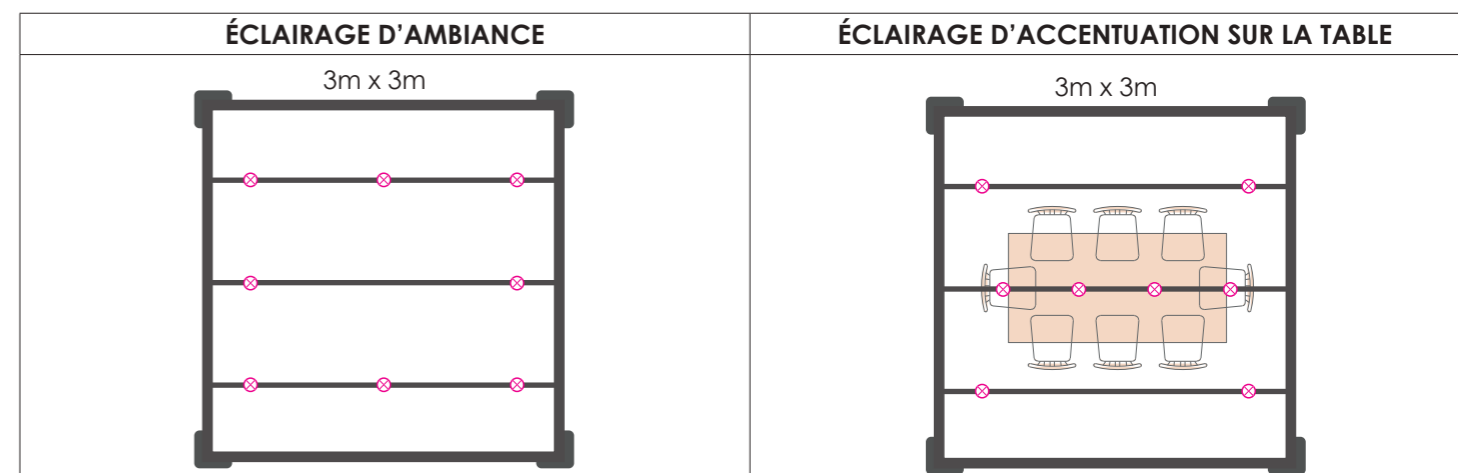































Spots pour vérandas et pergolas

CLASSEMENT PAR CARACTÉRISTIQUES TECHNIQUES

CONÇU ET
FABRIQUÉ
EN FRANCE

Garantie
10 ANS

Réparable

		SPOTS POUR VÉRANDA (version non tropicalisée)										SPOTS POUR PERGOLA (version tropicalisée)																	
Type de montant		TUBULAIRE	TUBULAIRE ÉPINE	TUBULAIRE TOITURE PLATE	TUBULAIRE	TUBULAIRE	TUBULAIRE	TUBULAIRE ÉPINE	TUBULAIRE ÉPINE	TOITURE PLATE	TOITURE PLATE	TOITURE PLATE	TUBULAIRE	TUBULAIRE	TUBULAIRE	TUBULAIRE ÉPINE	TUBULAIRE TOITURE PLATE												
Nom du produit		CÉLESTE	ACIER	VÉRONÈZE	CARBONE	COBALT	CIEL	ACAJOU	MASTIC	COMPACT FIXE	COMPACT ORIENTABLE	COMPACT ASYMÉTRIQUE	CACHOU Tropicalisé	COBALT Tropicalisé	VÉRONÈZE Tropicalisé	ACIER Tropicalisé	CARBONE Tropicalisé												
Puissance		6W	6W	6W	6W	3,5W	3,5W	6W	6W	6W	6W	6W	2W	3,5W	6W	6W	6W												
Courant		700mA	700mA	500mA	500mA	350mA	350mA	700mA	700mA	700mA	700mA	700mA	500mA	350mA	700mA	700mA	700mA												
Photo du produit																													
Connecteur fourni									-																				
Possibilité option « JACK »		OUI	NON	OUI	OUI	OUI	OUI	NON	NON	OUI	OUI	OUI	OUI	OUI	OUI	NON	OUI												
Nombre de spots pour 20m ²	éclairage de BASE	30°	8	8	30°	8	40°	8	30°	10	30°	10	40°	8	40°	1 x 4	40°	8	30°	10	-	10	30°	10	30°	8	8	40°	8
		40°			50°	6	70°	6	50°	8	50°	8	60°	6	60°		60°	60°	8	30°	10	50°	8	50°	6	8	70°	6	
	éclairage CONFORT	30°	10	10	30°	10	40°	10	30°	12	30°	12	40°	10	40°	2 x 4	40°	10	30°	12	-	12	50°	10	30°	10	10	40°	10
		40°			50°	8	70°	8	50°	10	50°	10	60°	8	60°		60°	60°	10	30°	12	50°	8	30°	12	50°	8	10	70°
	éclairage OPTIMAL	30°	12	12	30°	12	40°	12	30°	14	30°	14	40°	12	40°	3 x 4	40°	12	30°	14	-	14	30°	14	30°	12	12	40°	12
		40°			50°	10	70°	10	50°	12	50°	12	60°	10	60°		60°	60°	12	50°	14	50°	10	50°	10	50°	10	10	70°
Perçage		35mm	Saillie	38mm	52mm	40mm	27mm	Apparent	Apparent	70mm	70mm	70mm	27mm	40mm	38mm	Saillie	52mm												
Recouvrement		40mm	55mm	45mm	56mm	46mm	34mm	-	-	86mm	85mm	85mm	34mm	46mm	45mm	55mm	56mm												
Hauteur totale		40mm	12mm	49mm	19mm	33mm	30mm	89mm	129mm	53mm	56mm	56mm	30mm	33mm	49mm	12mm	19mm												
Hauteur d'encastrement		38,5mm	-	46,5mm	17mm	31mm	25mm	-	-	51mm	52mm	52mm	25mm	31mm	46,5mm	-	17mm												
Indice Protection		IP64	IP64	IP20	IP64	IP20	IP20	IP20	IP20	IP64	IP20	IP64	IP64	IP64	IP64	IP64	IP64												
Version tropicalisée		NON	NON	NON	NON	NON	NON	NON	NON	NON	NON	NON	OUI	OUI	OUI	OUI	OUI												
Nb maximum de spots par ligne		12	12	12	12	12	12	12	-	12	12	12	38	12	12	12	12												
Variation		OUI	OUI	OUI	OUI	OUI	OUI	OUI	OUI	OUI	OUI	OUI	OUI	OUI	OUI	OUI	OUI												
Pages		10-11	12-13	14-15	16-17	18-19	20-21	22-23	24-25	28-29	30-31	32-33	36-37	38-39	40-41	42-43	44-45												



SPOTS VÉRANDA

CÉLESTE
pages 10-11



CIEL
pages 20-21



ACIER
pages 12-13



ACAJOU
pages 22-23



VÉRONÈZE
pages 14-15



MASTIC
pages 24-25



CARBONE
pages 16-17



GRAPHITE
pages 26-27



COBALT
pages 18-19



COMPACT
pages 28-29



CONÇU ET
FABRIQUÉ
EN FRANCE

Garantie
10 ANS

Réparable

Spot encastré CÉLESTE 6W



CONÇU ET
FABRIQUÉ
EN FRANCE

Garantie
10 ANS

Réparable

CÉLESTE 6W / 700mA



CARACTÉRISTIQUES TECHNIQUES

DONNÉES OPTIQUES :	Flux sortant en 4000K (lm)	690lm
	Flux sortant en 3000K (lm)	651lm
	Efficacité du spot lm/W	106lm/W
	Température de couleur (K)	2700K / 3000K / 4000K
DURÉE DE VIE :	IRC (Ra)	90
	L70B10	50 000H
MATÉRIAUX :	Corps	Aluminium usiné dans la masse
	Ressort	INOX
	Optique	PMMA conception interne

COURBES PHOTOMÉTRIQUES DU SPOT ENCASTRÉ CÉLESTE

La courbe d'éclairage en lux est un outil très utile pour savoir de combien de spots vous aurez besoin. Le haut de la courbe (pointe) représente votre spot dans le chevron.

- Sur la gauche de la courbe, vous retrouvez la hauteur sous plafond
- Au centre de la courbe, vous retrouvez le diamètre éclairé par le luminaire en fonction de la hauteur.
- Sur la droite de la courbe, vous obtenez le nombre de LUX que vous obtiendrez.

Faisceau 30°			Faisceau 40°		
Hauteur (en m)	Largeur (Ø en m)	E maxi (Lux) 4000K 3000K	Hauteur (en m)	Largeur (Ø en m)	E maxi (Lux) 4000K 3000K
1	0,72	1013 956	1	0,76	886 836
1,5	1,09	450 425	1,5	1,15	394 372
1,7	1,23	351 331	1,7	1,30	307 289
2	1,45	253 239	2	1,53	222 209
2,5	1,81	162 153	2,5	1,91	142 134
3	2,17	113 106	3	2,29	98 93
3,5	2,53	83 78	3,5	2,67	72 68

COMPOSEZ VOTRE RÉFÉRENCE DE SPOT EN 3 ÉTAPES : VE06 + 1 / 2 / 3

VE06	1		2		3	
	Lumière en °K		Angle de faisceau		Couleur du spot	
	2	2700K (très chaud)	C	30°	10R	Blanc 9010
		3000K (chaud)			20R	Alu
	4	4000K (neutre)	D	40°	30R	Noir
					70R	RAL 7016
				80R	Blanc 9016	
				90R	RAL spécial	

Ajouter un « J » à la fin de la référence pour la version avec connecteurs JACK - ex : VE063D90R ou VE063D90RJ + numéro RAL 1015

CHOISISSEZ VOTRE BOÎTIER DE COMMANDE (IP20) - Toutes les solutions de pilotage pages 54 à 58

Nbre de spots	Convertisseurs	Dimensions (mm)	Télécommandes	Boutons Tactiles radio	
1 à 4	BVC1ZP700	250x80x65	1 ou 2 zones	SVTL1ZB01	
5 à 12	BVC1ZM700	250x80x65	4 zones	SVTL4ZB01	
				1 zone	SVBT1ZB01
				4 zones	SVBT4ZB01

Ajouter un « J » à la fin de la référence pour la version avec connecteurs JACK - ex : BVC1ZP700J ou BVC1ZM700J

Incontournable

- Une puissance d'éclairage exceptionnelle
- Des dimensions réduites
- S'intègre dans la majorité des montants tubulaires
- 10 spots pour 20m²
- Laquage au RAL souhaité sans majoration
- Robuste et garanti 10 ans
- 100% réparable en fin de vie

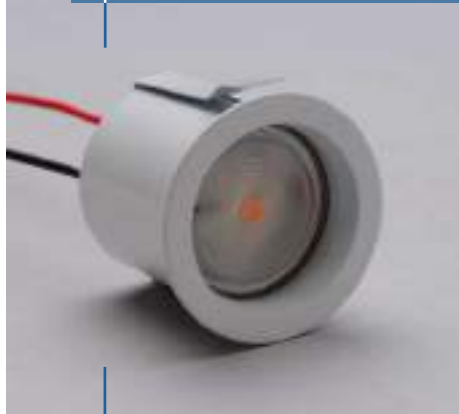

Hauteur du spot :	40mm
Largeur du spot :	40mm
Hauteur d'encastrement :	38,5mm
Diamètre de perçage :	35mm

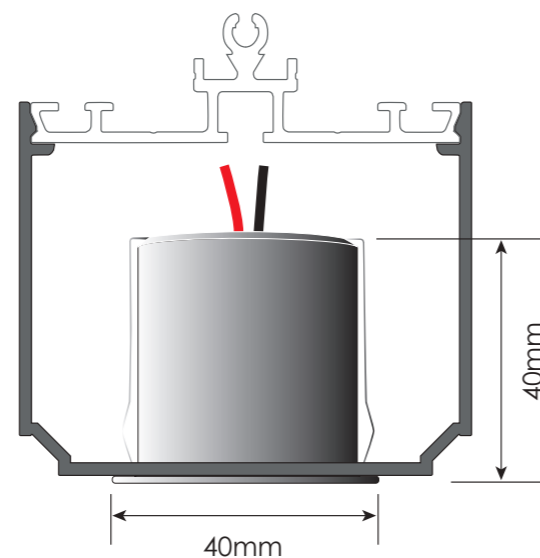

Système de raccordement rapide JACK :

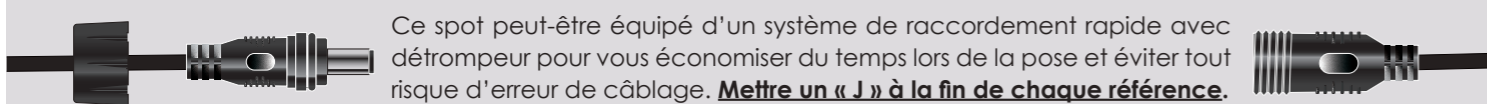

Ce spot peut-être équipé d'un système de raccordement rapide avec détrompeur pour vous économiser du temps lors de la pose et éviter tout risque d'erreur de câblage. **Mettre un « J » à la fin de chaque référence. Retrouvez les accessoires et les rallonges de raccordement pages 48-49**

Spot aimanté ACIER 6W



CONÇU ET
FABRIQUÉ
EN FRANCE

Garantie
10 ANS

Réparable

ACIER 6W / 700mA



CARACTÉRISTIQUES TECHNIQUES

DONNÉES OPTIQUES :	Flux sortant en 4000K (lm)	690lm
	Flux sortant en 3000K (lm)	651lm
	Efficacité du spot lm/W	106lm/W
	Température de couleur (K)	2700K / 3000K / 4000K
	IRC (Ra)	90
DURÉE DE VIE :	L70B10	50 000H
MATÉRIAUX :	Corps	Aluminium usiné dans la masse
	Plaque	ACIER
	Optique	PMMA conception interne

La solution pour les vérandas toiture épine

- Une intégration aimantée très simple
- Un rendement lumineux exceptionnel
- Livré avec des fils de 3m
- Laquage au RAL souhaité sans majoration
- Robuste et garanti 10 ans
- 100% réparable en fin de vie



Hauteur du spot : **15mm**
Largeur du spot : **55mm**

Livré sans JACK
voir connecteurs façade page 51

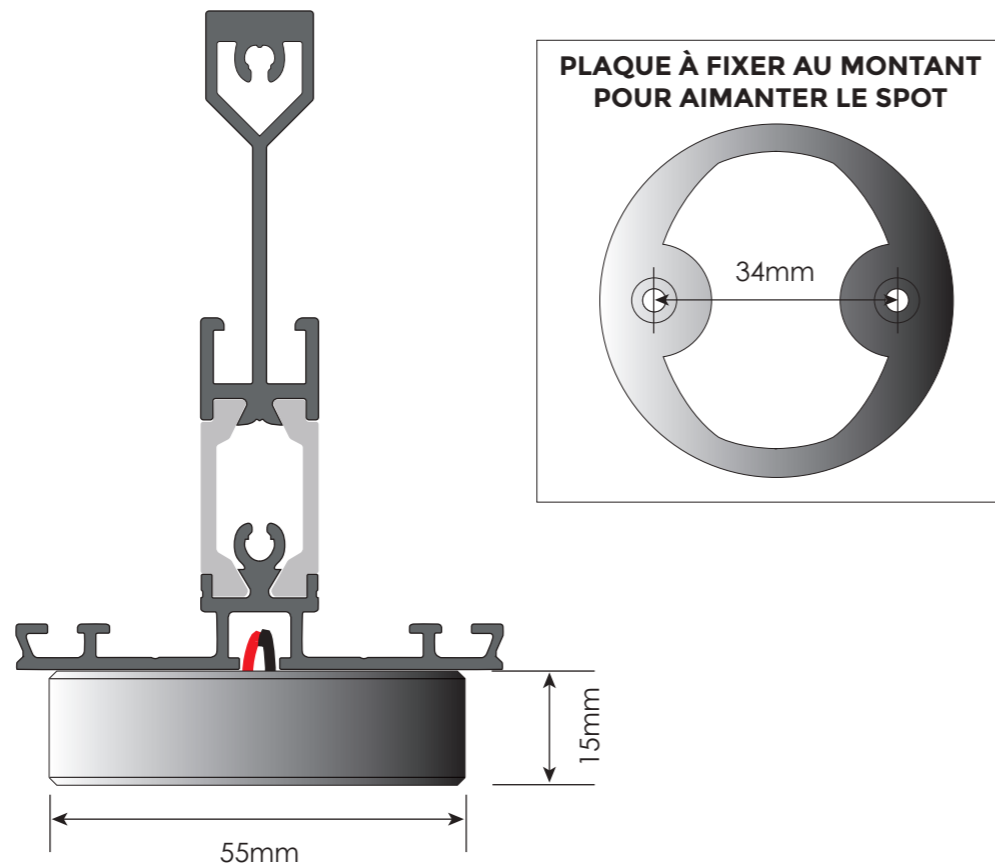

6W

9,3V

700mA

Classe 3

IP64

IK04

COURBE PHOTOMÉTRIQUE DU SPOT AIMANTÉ ACIER

La courbe d'éclairage en lux est un outil très utile pour savoir de combien de spots vous aurez besoin.

- Le haut de la courbe (pointe) représente votre spot dans le chevron.
- Sur la gauche de la courbe, vous retrouvez la hauteur sous plafond
- Au centre de la courbe, vous retrouvez le diamètre éclairé par le luminaire en fonction de la hauteur.
- Sur la droite de la courbe, vous obtenez le nombre de LUX que vous obtiendrez.

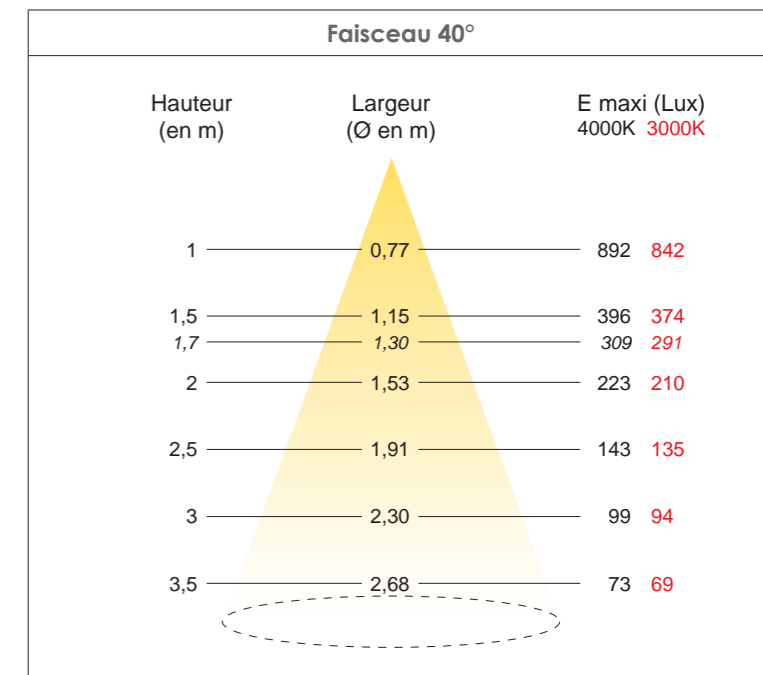

COMPOSEZ VOTRE RÉFÉRENCE DE SPOT EN 4 ÉTAPES : AC06 + 1 / 2 / 3 / 4

	1		2		3		4	
	Lumière en °K		Angle de faisceau		Couleur du spot		Longueur de câble	
AC06	2	2700K (très chaud)	D	40°	1	Blanc 9010	OR	3m
	3	3000K (chaud)			2	Alu		
	4	4000K (neutre)			3	Noir		
					7	RAL 7016		
				8	Blanc 9016	LR	5m	
				9	RAL spécial			

(ex : AC063D10R ou AC064D9LR + numéro RAL 1015)

CHOISISSEZ VOTRE BOÎTIER DE COMMANDE (IP20) - Toutes les solutions de pilotage pages 54 à 58

Nbre de spots	Convertisseurs	Dimensions (mm)	Télécommandes	Boutons Tactiles radio
1 à 4	BVC1ZP700	250x80x65	1 ou 2 zones SVTL1ZB01	1 zone SVBT1ZB01
5 à 12	BVC1ZM700	250x80x65	4 zones SVTL4ZB01	4 zones SVBT4ZB01

VOIR LE SYSTÈME D'AIDE AU CÂBLAGE page 51

Spot encastré VÉRONÈZE 6W



CONÇU ET
FABRIQUÉ
EN FRANCE

Garantie
10 ANS

Réparable

VÉRONÈZE 6W / 700mA



CARACTÉRISTIQUES TECHNIQUES

DONNÉES OPTIQUES :	Flux sortant en 4000K (lm)	697lm
	Flux sortant en 3000K (lm)	657lm
	Efficacité du spot lm/W	107lm/W
	Température de couleur (K)	2700K / 3000K / 4000K
DURÉE DE VIE :	L70B10	50 000H
	MATÉRIAUX :	
	Corps	Fonte d'aluminium
	Ressort	INOX
	Optique	Polycarbonate + Silicone

COURBES PHOTOMÉTRIQUES DU SPOT ENCASTRÉ VÉRONÈZE

La courbe d'éclairage en lux est un outil très utile pour savoir de combien de spots vous aurez besoin. Le haut de la courbe (pointe) représente votre spot dans le chevron.

- Sur la gauche de la courbe, vous retrouvez la hauteur sous plafond.
- Au centre de la courbe, vous retrouvez le diamètre éclairé par le luminaire en fonction de la hauteur.
- Sur la droite de la courbe, vous obtenez le nombre de LUX que vous obtiendrez.

Faisceau 30°				Faisceau 50°			
Hauteur (en m)	Largeur (Ø en m)	E maxi (Lux)		Hauteur (en m)	Largeur (Ø en m)	E maxi (Lux)	
		4000K	3000K			4000K	3000K
1	0,75	1152	1087	1	0,83	1128	1064
1,5	1,13	512	483	1,5	1,25	501	473
1,7	1,28	399	376	1,7	1,42	390	368
2	1,50	288	272	2	1,67	282	266
2,5	1,88	184	174	2,5	2,09	180	170
3	2,26	128	121	3	2,50	125	118
3,5	2,63	94	89	3,5	2,92	92	87

-20% en version tropiciplasiée silicone fermé pour une utilisation en pergola

COMPOSEZ VOTRE RÉFÉRENCE DE SPOT EN 4 ÉTAPES : VZ06 + 1 / 2 / 3 / 4

VZ06	1		2		3		4	
	Lumière en °K		Angle de faisceau		Couleur du spot		AVEC ou SANS DIFFUSEUR	
	2	2700K (très chaud)	C	30°	1	Blanc 9010	OR	Vérande Sans diffuseur
					2	Alu		
	3	Noir						
	4	4000K (neutre)			H	50°	7	RAL 7016
8			Blanc 9016					
					9	RAL spécial		

Ajouter un « J » à la fin de la référence pour la version avec connecteurs JACK - ex : VZ063C90R ou VZ063C90RJ + numéro RAL 1015

CHOISISSEZ VOTRE BOÎTIER DE COMMANDE (IP20) - Toutes les solutions de pilotage pages 54 à 58

Nbre de spots	Convertisseurs	Dimensions (mm)	Télécommandes	Boutons Tactiles radio
1 à 4	BVC1ZP700	250x80x65	1 ou 2 zones SVTL1ZB01	1 zone SVBT1ZB01
5 à 12	BVC1ZM700	250x80x65	4 zones SVTL4ZB01	4 zones SVBT4ZB01

Ajouter un « J » à la fin de la référence pour la version avec connecteurs JACK - ex : BVC1ZP700J ou BVC1ZM700J

La puissance et le design

- Une puissance d'éclairage exceptionnelle
- Un indice de rendu des couleurs de 90 sur 100 (IRC)
- Une intégration dans la majorité des montants tubulaires
- Un accessoire «diffuseur» en option, anti-éblouissement
- 10 spots pour 20m²
- Laquage au RAL souhaité sans majoration
- Robuste et garanti 10 ans
- 100% réparable en fin de vie



Sans DIFFUSEUR (VÉRANDA / PERGOLA)



Avec DIFFUSEUR (VÉRANDA uniquement)

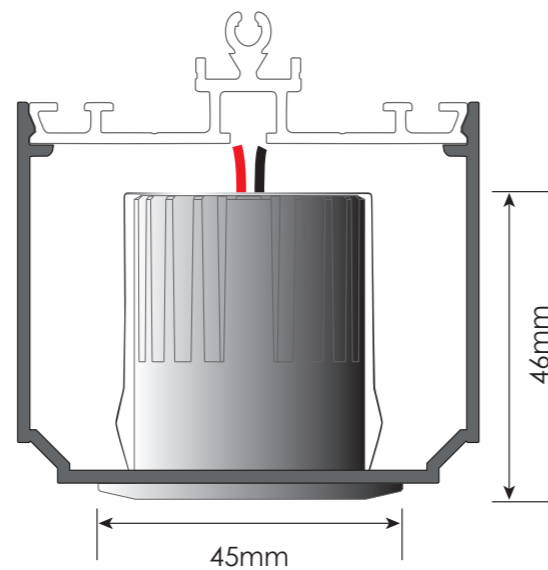

Hauteur du spot : **46mm**
 Largeur du spot : **45mm**
 Hauteur d'encastrement : **44mm**
 Diamètre de perçage : **38mm**



Système de raccordement rapide JACK :

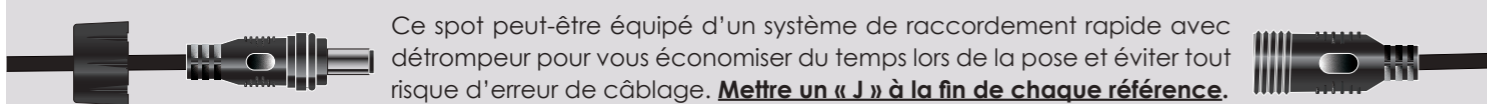

Ce spot peut-être équipé d'un système de raccordement rapide avec détrompeur pour vous économiser du temps lors de la pose et éviter tout risque d'erreur de câblage. **Mettre un « J » à la fin de chaque référence. Retrouvez les accessoires et les rallonges de raccordement pages 48-49**

Spot encastré CARBONE 6W



CONÇU ET
FABRIQUÉ
EN FRANCE

Garantie
10 ANS

Réparable

CARBONE 6W / 700mA



CARACTÉRISTIQUES TECHNIQUES

DONNÉES OPTIQUES :	Flux sortant en 4000K / faisceau 40° (lm)	690lm
	Flux sortant en 4000K / faisceau 70° (lm)	759lm
	Efficacité du spot lm/W	124lm/W
	Température de couleur (K)	2700K / 3000K / 4000K
DURÉE DE VIE :	IRC (Ra)	90
	L70B10	50 000H
MATÉRIAUX :	Corps	Aluminium
	Ressort	INOX
	Optique	PMMA conception interne

COURBES PHOTOMÉTRIQUES DU SPOT ENCASTRÉ CARBONE

La courbe d'éclairage en lux est un outil très utile pour savoir de combien de spots vous aurez besoin. Le haut de la courbe (pointe) représente votre spot dans le chevron.

- Sur la gauche de la courbe, vous retrouvez la hauteur sous plafond
- Au centre de la courbe, vous retrouvez le diamètre éclairé par le luminaire en fonction de la hauteur.
- Sur la droite de la courbe, vous obtenez le nombre de LUX que vous obtiendrez.

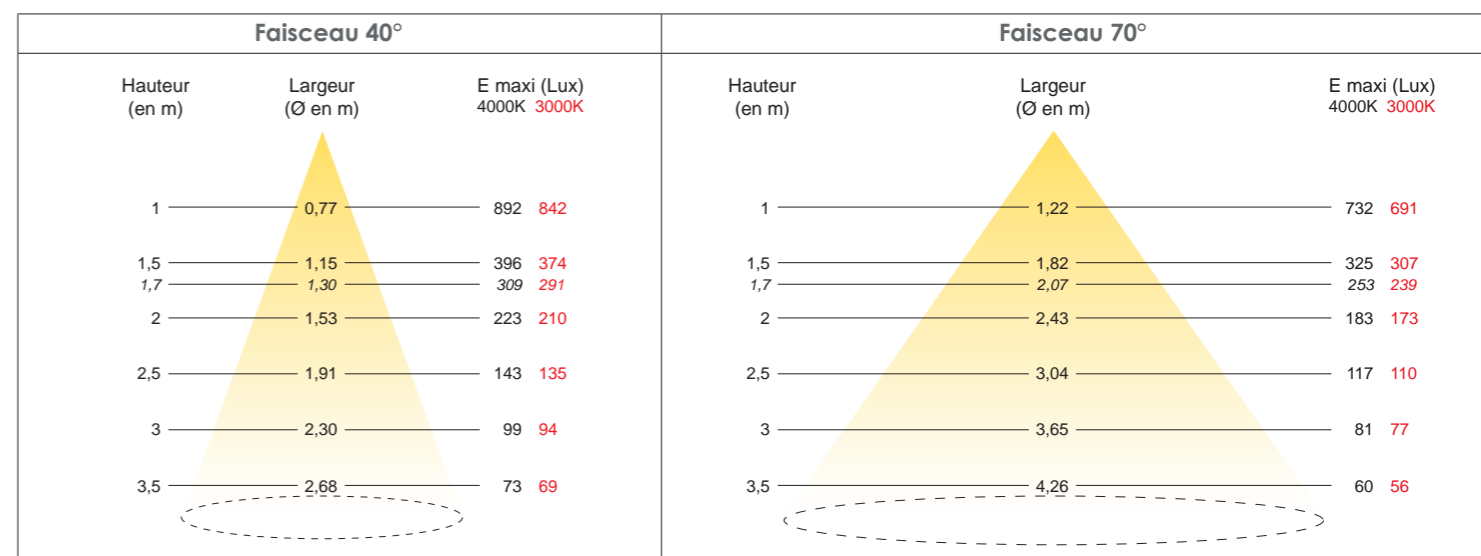

COMPOSEZ VOTRE RÉFÉRENCE DE SPOT EN 3 ÉTAPES : VP06 + 1 / 2 / 3

VP06	1		2		3	
	Lumière en °K		Angle de faisceau		Couleur du spot	
VP06	2	2700K (très chaud)	D	40°	10R	Blanc 9010
	3	3000K (chaud)			20R	Alu
	4	4000K (neutre)	F	70°	30R	Noir
					70R	RAL 7016
				80R	Blanc 9016	
				90R	RAL spécial	

Ajouter un « J » à la fin de la référence pour la version avec connecteurs JACK - ex : VP063D90R ou VP063D90RJ + numéro RAL 1015

CHOISISSEZ VOTRE BOÎTIER DE COMMANDE (IP20) - Toutes les solutions de pilotage pages 54 à 58

Nbre de spots	Convertisseurs	Dimensions (mm)	Télécommandes	Boutons Tactiles radio
1 à 4	BVC1ZP700	250x80x65	1 ou 2 zones	SVTL1ZB01
5 à 12	BVC1ZM700	250x80x65	4 zones	SVTL4ZB01

Ajouter un « J » à la fin de la référence pour la version avec connecteurs JACK - ex : BVC1ZP700J ou BVC1ZM700J

Extra-plat

- Une qualité d'éclairage exceptionnelle
- Une couverture remarquable avec un faisceau à 70°
- Une intégration dans les montants de faible hauteur
- 10 spots pour 20m²
- Laquage au RAL souhaité sans majoration
- Robuste et garanti 10 ans
- 100% réparable en fin de vie

Hauteur du spot : **19mm**
 Largeur du spot : **56mm**
 Hauteur d'encastrement : **17mm**
 Diamètre de perçage : **52mm**

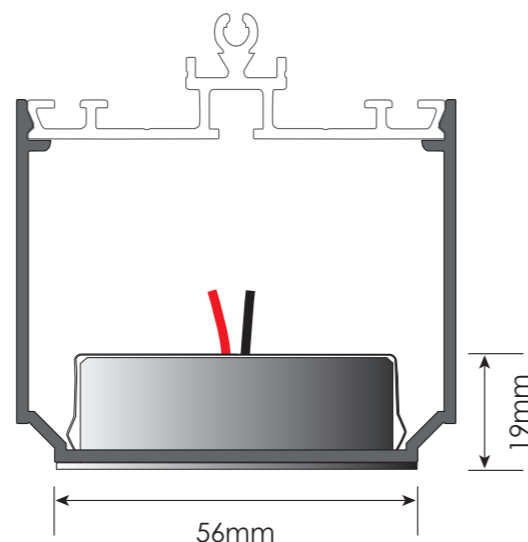

Système de raccordement rapide JACK :

Ce spot peut-être équipé d'un système de raccordement rapide avec détrompeur pour vous économiser du temps lors de la pose et éviter tout risque d'erreur de câblage. **Mettre un « J » à la fin de chaque référence. Retrouvez les accessoires et les rallonges de raccordement pages 48-49**

Spot encastré COBALT 3,5W



L'orientable discret

- Une consommation électrique optimisée
- Des dimensions réduites pour un spot orientable à 360°
- Une intégration dans les montants de faible hauteur
- 14 spots pour 20m²
- Laquage au RAL souhaité sans majoration
- Robuste et garanti 10 ans
- 100% réparable en fin de vie

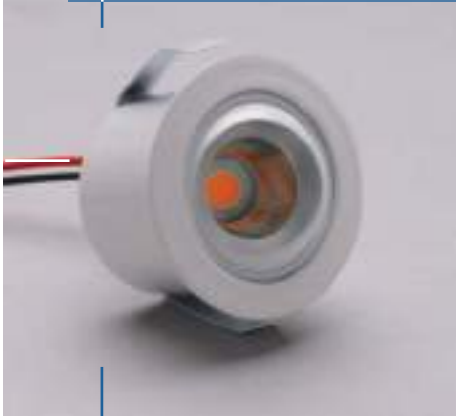

Hauteur du spot :	33mm
Largeur du spot :	46mm
Hauteur d'encastrement :	31mm
Diamètre de perçage :	40mm
Orientabilité :	25°

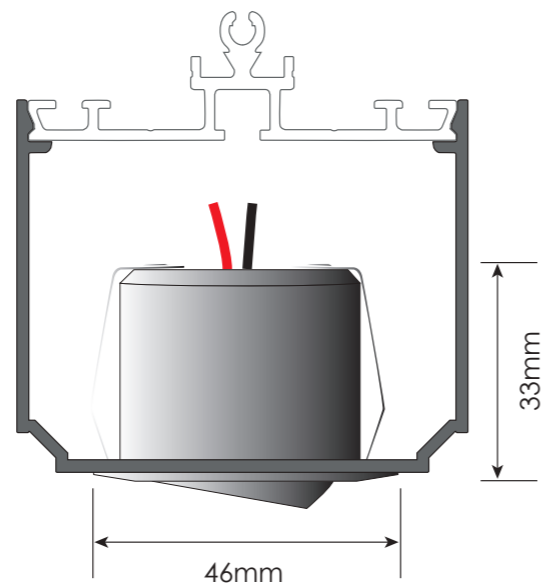

W 3,5W	⚡ 9,3V	⏏ 350mA	III Classe 3	💧 IP20	🔨 IK04	🌀 40mm	CE
------------------	------------------	-------------------	------------------------	------------------	------------------	------------------	-----------

VÉRANDA

Système de raccordement rapide JACK :

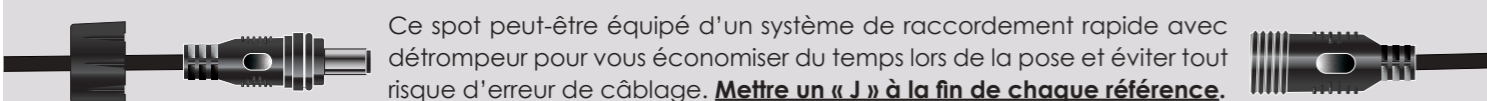

Ce spot peut-être équipé d'un système de raccordement rapide avec détrompeur pour vous économiser du temps lors de la pose et éviter tout risque d'erreur de câblage. **Mettre un « J » à la fin de chaque référence.** Retrouvez les accessoires et les rallonges de raccordement pages 48-49

CONÇU ET
FABRIQUÉ
EN FRANCE

Garantie
10 ANS

Réparable

COBALT 3,5W / 350mA



CARACTÉRISTIQUES TECHNIQUES

DONNÉES OPTIQUES :	Flux sortant en 4000K (lm)	332lm
	Flux sortant en 3000K (lm)	314lm
	Efficacité du spot lm/W	100lm/W
	Température de couleur (K)	2700K / 3000K / 4000K
	IRC (Ra)	90
DURÉE DE VIE :	L70B10	50 000H
MATÉRIAUX :	Corps	Aluminium
	Ressort	INOX
	Optique	Polycarbonate + Silicone

COURBES PHOTOMÉTRIQUES DU SPOT ENCASTRÉ COBALT

La courbe d'éclairage en lux est un outil très utile pour savoir de combien de spots vous aurez besoin. Le haut de la courbe (pointe) représente votre spot dans le chevron.

- Sur la gauche de la courbe, vous retrouvez la hauteur sous plafond
- Au centre de la courbe, vous retrouvez le diamètre éclairé par le luminaire en fonction de la hauteur.
- Sur la droite de la courbe, vous obtenez le nombre de LUX que vous obtiendrez.

Faisceau 30°			Faisceau 50°		
Hauteur (en m)	Largeur (Ø en m)	E maxi (Lux) 4000K 3000K	Hauteur (en m)	Largeur (Ø en m)	E maxi (Lux) 4000K 3000K
1	0,54	729 688	1	0,78	530 500
1,5	0,82	324 306	1,5	1,17	236 222
1,7	0,92	252 238	1,7	1,32	183 173
2	1,09	182 172	2	1,56	133 125
2,5	1,36	117 110	2,5	1,94	85 80
3	1,63	81 76	3	2,33	59 56
3,5	2,14	60 56	3,5	2,72	43 41

-20% en version tropicalisée silicone fermé pour une utilisation en pergola

COMPOSEZ VOTRE RÉFÉRENCE DE SPOT EN 3 ÉTAPES : OV03 + 1 / 2 / 3

OV03	1		2		3	
	Lumière en °K		Angle de faisceau		Couleur du spot	
2	2700K (très chaud)	C	30°	10R	Blanc 9010	
				20R	Alu	
3	3000K (chaud)	H	50°	30R	Noir	
				70R	RAL 7016	
4	4000K (neutre)			80R	Blanc 9016	
				90R	RAL spécial	

Ajouter un « J » à la fin de la référence pour la version avec connecteurs JACK - ex : OV033C90R ou OV033C90RJ + numéro RAL 1015

CHOISISSEZ VOTRE BOÎTIER DE COMMANDE (IP20) - Toutes les solutions de pilotage pages 54 à 58

Nbre de spots	Convertisseur	Dimensions (mm)	Télécommandes		Boutons Tactiles radio	
3 à 12	BVC1ZM350	175x125x75	1 ou 2 zones	SVTL1ZB01	1 zone	SVBT1ZB01
			4 zones	SVTL4ZB01	4 zones	SVBT4ZB01

Ajouter un « J » à la fin de la référence pour la version avec connecteurs JACK - ex : BVC1ZM350J

Spot encastré CIEL 3,5W



CONÇU ET
FABRIQUÉ
EN FRANCE

Garantie
10 ANS

Réparable

CIEL 3,5W / 350mA



CARACTÉRISTIQUES TECHNIQUES

DONNÉES OPTIQUES :	Flux sortant en 4000K (lm)	332lm
	Flux sortant en 3000K (lm)	314lm
	Efficacité du spot lm/W	100lm/W
	Température de couleur (K)	2700K / 3000K / 4000K
	IRC (Ra)	90
DURÉE DE VIE :	L70B10	50 000H
MATÉRIAUX :	Corps	Aluminium
	Ressort	INOX
	Optique	Polycarbonate + Silicone

COURBES PHOTOMÉTRIQUES DU SPOT ENCASTRÉ CIEL

La courbe d'éclairage en lux est un outil très utile pour savoir de combien de spots vous aurez besoin. Le haut de la courbe (pointe) représente votre spot dans le chevron.

- Sur la gauche de la courbe, vous retrouvez la hauteur sous plafond
- Au centre de la courbe, vous retrouvez le diamètre éclairé par le luminaire en fonction de la hauteur.
- Sur la droite de la courbe, vous obtenez le nombre de LUX que vous obtiendrez.

Faisceau 30°			Faisceau 50°		
Hauteur (en m)	Largeur (Ø en m)	E maxi (Lux) 4000K 3000K	Hauteur (en m)	Largeur (Ø en m)	E maxi (Lux) 4000K 3000K
1	0,54	729 688	1	0,78	530 500
1,5	0,82	324 306	1,5	1,17	236 222
1,7	0,92	252 238	1,7	1,32	183 173
2	1,09	182 172	2	1,56	133 125
2,5	1,36	117 110	2,5	1,94	85 80
3	1,63	81 76	3	2,33	59 56
3,5	2,14	60 56	3,5	2,72	43 41

-20% en version tropicialisée silicone fermé pour une utilisation en pergola

COMPOSEZ VOTRE RÉFÉRENCE DE SPOT EN 3 ÉTAPES : VE03 + 1 / 2 / 3

VE03	1		2		3	
	Lumière en °K		Angle de faisceau		Couleur du spot	
	2	2700K (très chaud)	C	30°	10R	Blanc 9010
		3			3000K (chaud)	20R
	4		4000K (neutre)	E	50°	30R
				70R		RAL 7016
					80R	Blanc 9016
					90R	RAL spécial

Ajouter un « J » à la fin de la référence pour la version avec connecteurs JACK - ex : VE033C90R ou VE033C90RJ + numéro RAL 1015

CHOISISSEZ VOTRE BOÎTIER DE COMMANDE (IP20) - Toutes les solutions de pilotage pages 54 à 58

Nbre de spots	Convertisseur	Dimensions (mm)	Télécommandes		Boutons Tactiles radio	
3 à 12	BVC1ZM350	175x125x75	1 ou 2 zones	SVTL1ZB01	1 zone	SVBT1ZB01
			4 zones	SVTL4ZB01	4 zones	SVBT4ZB01

Ajouter un « J » à la fin de la référence pour la version avec connecteurs JACK - ex : BVC1ZM350J

Le mini spot lumineux

- Une intégration dans les montants étroits (34mm)
- Une puissance lumineuse remarquable
- Un indice de rendu des couleurs de 90 sur 100 (IRC)
- 14 spots pour 20m²
- Laquage au RAL souhaité sans majoration
- Robuste et garanti 10 ans
- 100% réparable en fin de vie

Hauteur du spot : **30mm**
 Largeur du spot : **34mm**
 Hauteur d'encastrement : **25mm**
 Diamètre de perçage : **27mm**

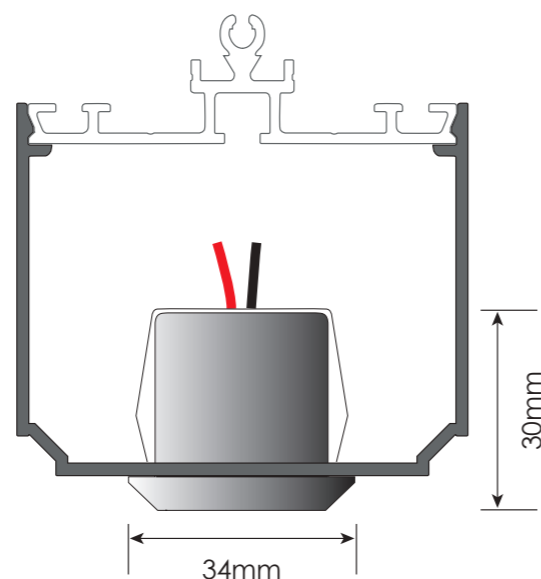

Système de raccordement rapide JACK :

Ce spot peut-être équipé d'un système de raccordement rapide avec détrompeur pour vous économiser du temps lors de la pose et éviter tout risque d'erreur de câblage. **Mettre un « J » à la fin de chaque référence.** Retrouvez les accessoires et les rallonges de raccordement pages 48-49

Spot apparent ACAJOU 6W



CONÇU ET
FABRIQUÉ
EN FRANCE

Garantie
10 ANS

Réparable

ACAJOU 6W / 700mA



CARACTÉRISTIQUES TECHNIQUES

DONNÉES OPTIQUES :	Flux sortant en 4000K (lm)	753lm
	Flux sortant en 3000K (lm)	711lm
	Efficacité du spot lm/W	116lm/W
	Température de couleur (K)	2700K / 3000K / 4000K
DURÉE DE VIE :	L70B10	50 000H
	MATÉRIAUX :	
	Corps	Aluminium
	Raccord à plaque et rotule	Laiton
	Optique	PMMA

COURBES PHOTOMÉTRIQUES DU SPOT APPARENT ACAJOU

La courbe d'éclairage en lux est un outil très utile pour savoir de combien de spots vous aurez besoin. Le haut de la courbe (pointe) représente votre spot dans le chevron.

- Sur la gauche de la courbe, vous retrouvez la hauteur sous plafond
- Au centre de la courbe, vous retrouvez le diamètre éclairé par le luminaire en fonction de la hauteur.
- Sur la droite de la courbe, vous obtenez le nombre de LUX que vous obtiendrez.

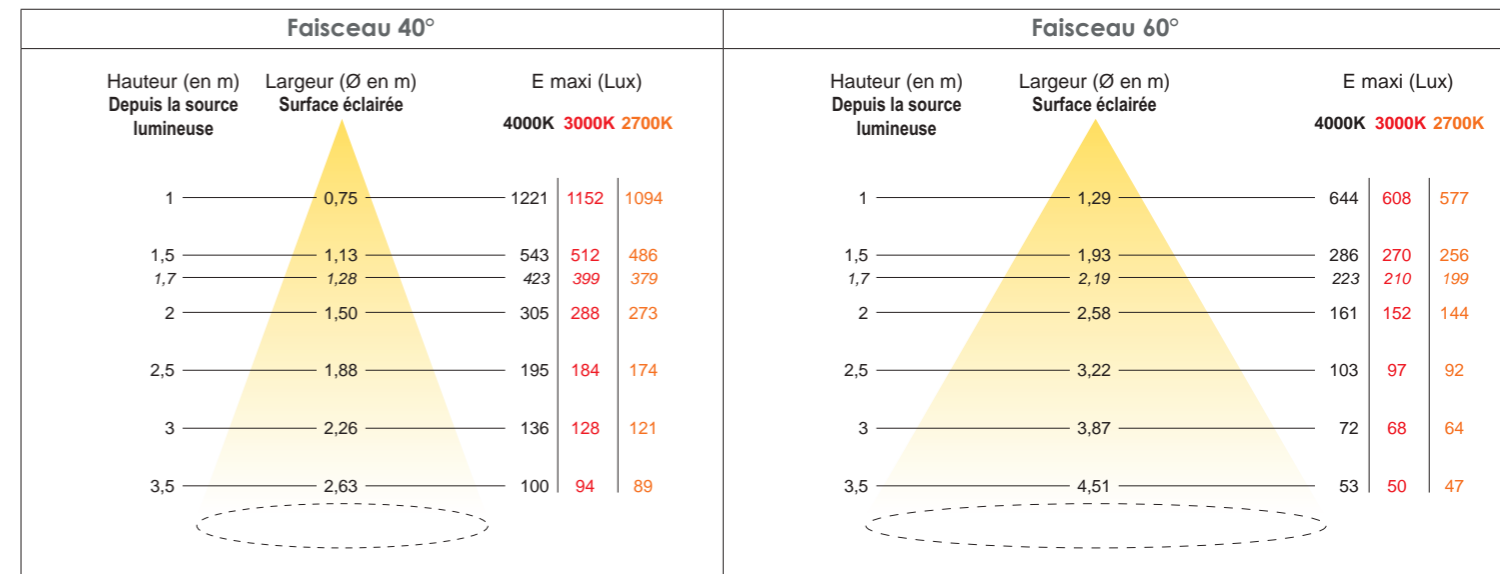

COMPOSEZ VOTRE RÉFÉRENCE DE SPOT EN 3 ÉTAPES : SA06 + 1 / 2 / 3 + la référence du support choisi

SA06	1	2		3		+ Référence du support	
	Lumière en °K	Angle de faisceau		Couleur du spot		Raccord à plaque	Patère 46mm
2	2700K (très chaud)	D	40°	100	Blanc 9010	F10031	F10025
				200	Alu	F10032	F10026
3	3000K (chaud)		300	Noir	F10033	F10027	
			700	RAL 7016	F10037	F10076	
4	4000K (neutre)	E	60°	800	Blanc 9016	F10038	F10018
				900	RAL spécial	F10039	F10029

(ex : SA063D100 ou SA064E900 avec le numéro de RAL + ajouter la référence du support choisi F10039...)

CHOISISSEZ VOTRE BOÎTIER DE COMMANDE (IP20) - Toutes les solutions de pilotage pages 54 à 58

Nbre de spots	Convertisseurs	Dimensions (mm)	Télécommandes		Boutons Tactiles radio	
1 à 4	BVC1ZP700	250x80x65	1 ou 2 zones	SVTL1ZB01	1 zone	SVBT1ZB01
5 à 12	BVC1ZM700	250x80x65	4 zones	SVTL4ZB01	4 zones	SVBT4ZB01

L'orientable élégant

- Une qualité d'éclairage exceptionnelle
- Une orientabilité à 360°
- Un spot polyvalent grâce à ses 2 angles de 40° et 60°
- Choix du support : patère ou raccord à plaque
- Laquage au RAL souhaité sans majoration
- Robuste et garanti 10 ans
- 100% réparable en fin de vie

Hauteur du spot : **91mm**
 Largeur du spot : **50mm**
 Ø du raccord à plaque : **44mm**
 Ø de la patère : **46mm**

Livré sans JACK

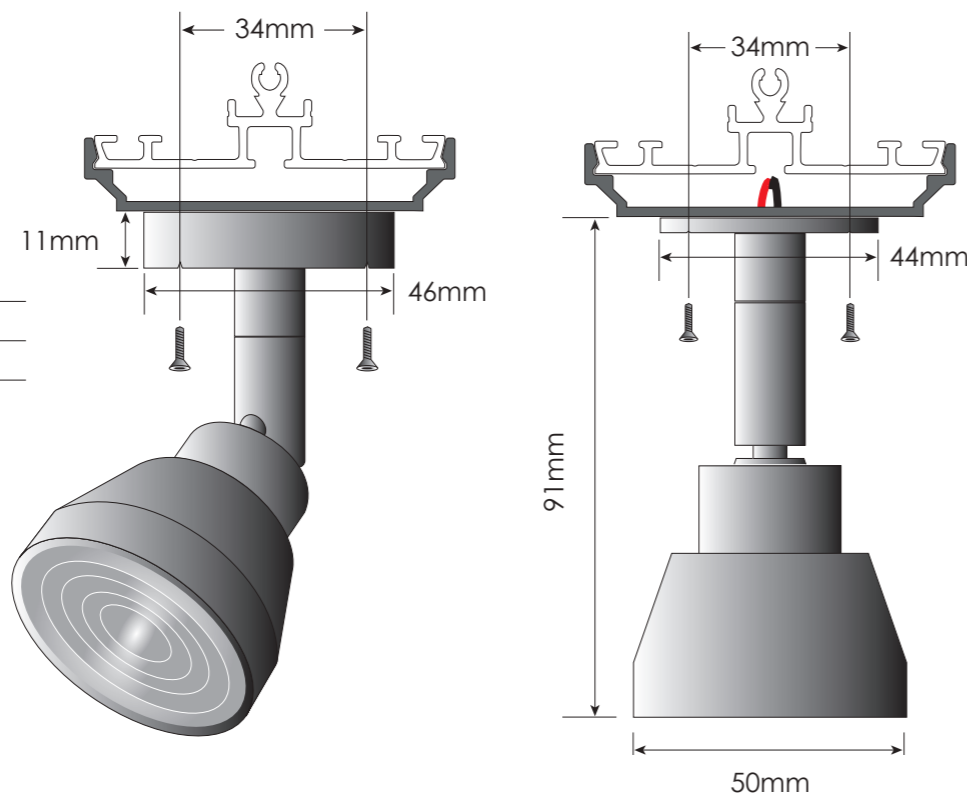

RAMPE DE SPOTS MASTIC 6W



CONÇU ET
FABRIQUÉ
EN FRANCE

Garantie
10 ANS

Réparable

MASTIC 6W / 700mA



CARACTÉRISTIQUES TECHNIQUES

DONNÉES OPTIQUES :	Flux sortant en 4000K (lm)	753lm
	Flux sortant en 3000K (lm)	711lm
	Efficacité du spot lm/W	116lm/W
	Température de couleur (K)	2700K / 3000K / 4000K
	IRC (Ra)	90
DURÉE DE VIE :	L70B10	50 000H
MATÉRIAUX :	Corps	Aluminium
	Rail	Aluminium
	Optique	PMMA

COURBES PHOTOMÉTRIQUES D'UN SPOT APPARENT

La courbe d'éclairage en lux est un outil très utile pour savoir de combien de spots vous aurez besoin. Le haut de la courbe (pointe) représente votre spot dans le chevron.

- Sur la gauche de la courbe, vous retrouvez la hauteur sous plafond
- Au centre de la courbe, vous retrouvez le diamètre éclairé par le luminaire en fonction de la hauteur.
- Sur la droite de la courbe, vous obtenez le nombre de LUX que vous obtiendrez.

Faisceau 40°					Faisceau 60°				
Hauteur (en m) Depuis la source lumineuse	Largeur (Ø en m) Surface éclairée	E maxi (Lux)			Hauteur (en m) Depuis la source lumineuse	Largeur (Ø en m) Surface éclairée	E maxi (Lux)		
		4000K	3000K	2700K			4000K	3000K	2700K
1	0,75	1221	1152	1094	1	1,29	644	608	577
1,5	1,13	543	512	486	1,5	1,93	286	270	256
1,7	1,28	423	399	379	1,7	2,19	223	210	199
2	1,50	305	288	273	2	2,58	161	152	144
2,5	1,88	195	184	174	2,5	3,22	103	97	92
3	2,26	136	128	121	3	3,87	72	68	64
3,5	2,63	100	94	89	3,5	4,51	53	50	47

COMPOSEZ VOTRE RÉFÉRENCE DE SPOT EN 5 ÉTAPES : RL06 + 1 / 2 / 3 / 4 / 5

RL06	1		2		3		4		5	
	Lumière en °K		Angle de faisceau		Couleur du spot		Variation : oui / non		Longueur / nb de spots	
2	2700K (très chaud)	D	40°	1	Blanc 9010	F	FIXE (non variable)	04	1m	4 spots
				2	Alu					
				3	Noir					
				4	4000K (neutre)					
8	Blanc 9016									
9	RAL spécial									

(ex : RL063D1F04 ou RL064E9V08 + numéro RAL 1015)

BESOIN D'UNE RAMPE SUR MESURE : nous consulter par mail sur 'commercial@fdeclairage.com'

Nous pouvons fabriquer des rampes à vos mesure et à vos couleurs :

- Dimensions sur mesure
- Entraxe sur mesure
- Couleur sur mesure

La rampe avec 4 ou 8 spots

- Une puissance lumineuse exceptionnelle jusqu'à 6024lm
- Un Indice de Rendu des Couleurs de 90 sur 100 (IRC)
- Un raccordement simplifié
- Peut être laqué au coloris RAL exact de votre véranda
- Sécurité et robustesse
- Spot 100% réparable en fin de vie

Hauteur du rail seul :	51mm
Largeur du rail seul :	44mm
Hauteur du rail avec le spot :	129mm
largeur du spot :	50mm

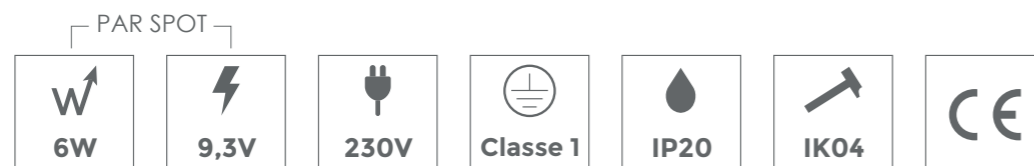
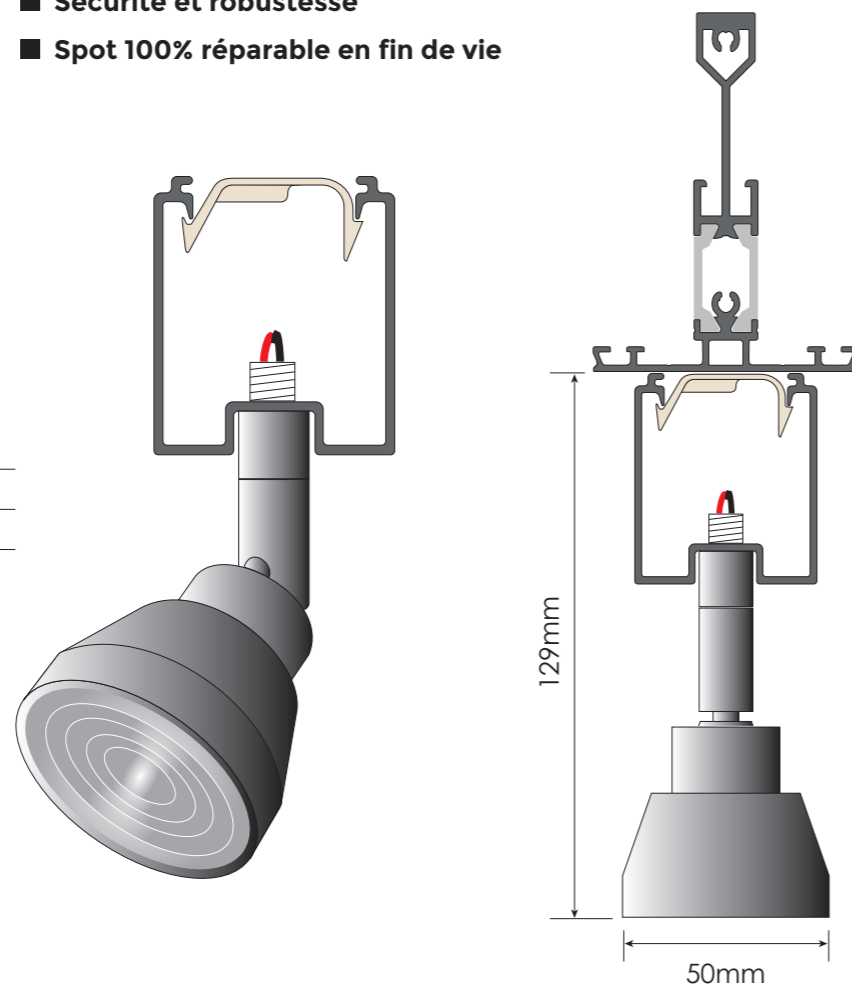

Suspensions GRAPHITE 6W



Ajouter une touche déco à votre éclairage

- Un Indice de Rendu des Couleurs de 90 sur 100 (IRC)
- Un raccordement simplifié
- Peut être laqué au coloris RAL exact de votre véranda
- Sécurité et robustesse
- Spot 100% réparable en fin de vie

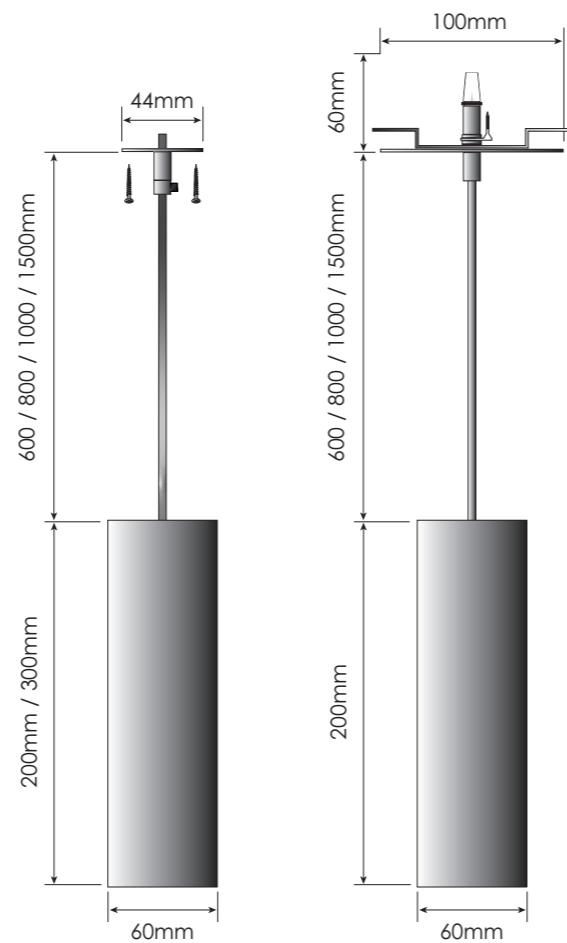

Hauteur de la suspension : **200mm / 300mm**
 Largeur du spot : **60mm**
 Ø du raccord à plaque : **44mm**
 Ø de la patère : **100mm**

Système de raccordement rapide JACK :

Ce spot peut-être équipé d'un système de raccordement rapide avec détrompeur pour vous économiser du temps lors de la pose et éviter tout risque d'erreur de câblage. **Mettre un « J » à la fin de chaque référence.** Retrouvez les accessoires et les rallonges de raccordement pages 48-49

CONÇU ET
FABRIQUÉ
EN FRANCE

Garantie
10 ANS

Réparable

GRAPHITE 6W / 700mA

CARACTÉRISTIQUES TECHNIQUES

DONNÉES OPTIQUES :	Flux sortant en 4000K (lm)	753lm
	Flux sortant en 3000K (lm)	711lm
	Efficacité du spot lm/W	116lm/W
	Température de couleur (K)	2700K / 3000K / 4000K
DURÉE DE VIE :	L70B10	50 000H
	MATÉRIAUX :	
	Spot	Aluminium
	Patère	Acier
	Optique	PMMA
	Câble	Cuivre, PVC et tissu

COURBE PHOTOMÉTRIQUE DE LA SUSPENSION GRAPHITE

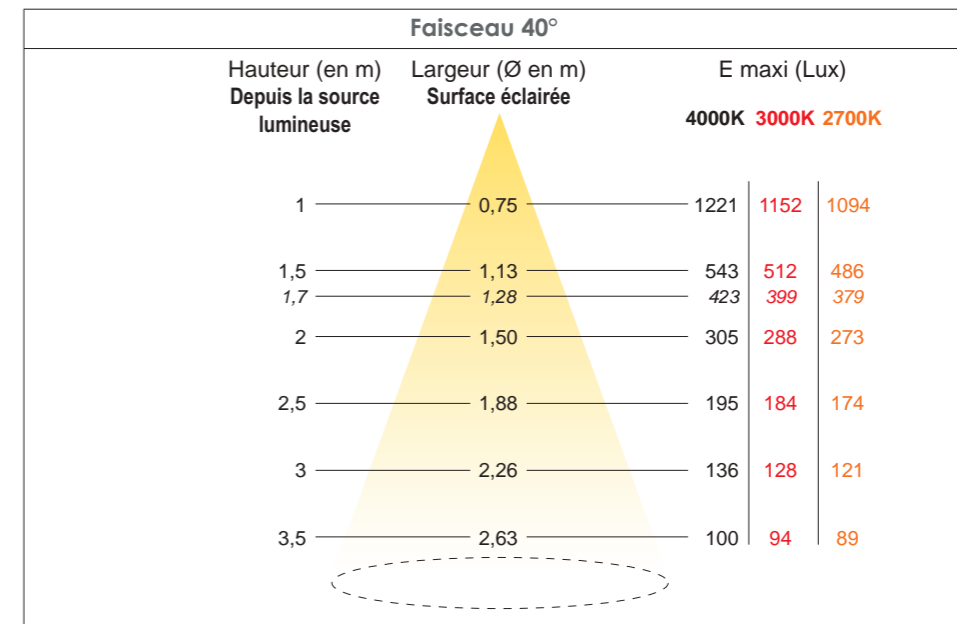

COMPOSEZ VOTRE RÉFÉRENCE DE SUSPENSION EN 7 ÉTAPES : GR20A06 + 1 / 2 / 3 / 4 / 5 / 6 / 7

1		2		3		4		5		6		7	
Hauteur		Lumière en °K		Couleur spot		Couleur câble		Longueur câble		Support		Couleur patère	
GR20A06	20cm	2D 2700K (très chaud)	1	Blanc	A	Blanc brillant	6	60cm	RAP	Raccord à plaque	1	Blanc	
			2	Alu	B	Blanc coton							
			3	Noir	C	Noir brillant							
		3D 3000K (chaud)	7	RAL 7016	D	Noir coton	8	80cm					
			9	RAL spécial	E	Noir et Or							
			A	Ambre	F	Or brillant							
GR30A06	30cm	4D 4000K (neutre)	B	Beu Brisbane	G	Rouge feu	1	100cm	ENC5	Patère encastrée	3	Noir	
			M	Marron	H	Lin blanc							
			R	Rouille	J	Jute neutre							
			V	Vert	K	Jute tressé							
						5	150cm			C	Identique couleur suspension		

Ajouter un « J » à la fin de la référence pour la version avec connecteurs JACK - ex : GR20A062D1A6RAP1 ou GR30A064D9K5ENC5CJ + n° RAL

Spot encastré **COMPACT FIXE 6W**CONÇU ET
FABRIQUÉ
EN FRANCE

Garantie

10 ANS

Réparable

**COMPACT FIXE**
6W / 700mA

La référence en base lumineuse

- Le spot écologique par excellence
- Une puissance exceptionnelle
- Un Indice de rendu des Couleurs de 90 sur 100 (IRC)
- Un spot polyvalent grâce à ses 2 angles 40° et 60°
- Compatible isolants soufflés / comprimés
- Robuste et garanti 10 ans
- 100% réparable en fin de vie

Hauteur du spot : **53mm**
 Largeur du spot : **86mm**
 Hauteur d'encastrement : **51mm**
 Diamètre de perçage : **70mm**

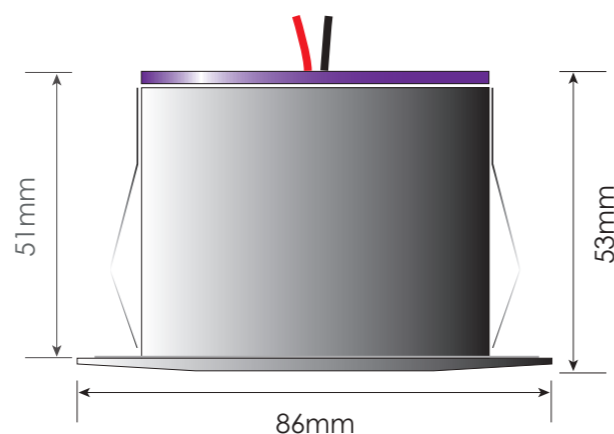

Système de raccordement rapide JACK :

Ce spot peut-être équipé d'un système de raccordement rapide avec détrompeur pour vous économiser du temps lors de la pose et éviter tout risque d'erreur de câblage. **Mettre un « J » à la fin de chaque référence.** Retrouvez les accessoires et les rallonges de raccordement pages 48-49

CONÇU ET
FABRIQUÉ
EN FRANCE

Garantie

10 ANS

Réparable

**COMPACT FIXE**
6W / 700mA

CARACTÉRISTIQUES TECHNIQUES

DONNÉES OPTIQUES :	Flux sortant en 4000K (lm)	753lm
	Flux sortant en 3000K (lm)	711lm
	Efficacité du spot lm/W	116lm/W
	Température de couleur (K)	2700K / 3000K / 4000K
DURÉE DE VIE :	L70B10	50 000H
	MATÉRIAUX :	
	Corps	Fonte d'aluminium et aluminium
	Capot	PA 66
	Ressort	INOX
	Optique	PMMA conception interne

COURBES PHOTOMÉTRIQUES DU SPOT ENCASTRÉ COMPACT FIXE

La courbe d'éclairage en lux est un outil très utile pour savoir de combien de spots vous aurez besoin. Le haut de la courbe (pointe) représente votre spot dans le chevron.

- Sur la gauche de la courbe, vous retrouvez la hauteur sous plafond
- Au centre de la courbe, vous retrouvez le diamètre éclairé par le luminaire en fonction de la hauteur.
- Sur la droite de la courbe, vous obtenez le nombre de LUX que vous obtiendrez.

Faisceau 40°				Faisceau 60°					
Hauteur (en m) Depuis la source lumineuse	Largeur (Ø en m) Surface éclairée	E maxi (Lux)			Hauteur (en m) Depuis la source lumineuse	Largeur (Ø en m) Surface éclairée	E maxi (Lux)		
		4000K	3000K	2700K			4000K	3000K	2700K
1	0,75	1221	1152	1094	1	1,29	644	608	577
1,5	1,13	543	512	486	1,5	1,93	286	270	256
1,7	1,28	423	399	379	1,7	2,19	223	210	199
2	1,50	305	288	273	2	2,58	161	152	144
2,5	1,88	195	184	174	2,5	3,22	103	97	92
3	2,26	136	128	121	3	3,87	72	68	64
3,5	2,63	100	94	89	3,5	4,51	53	50	47

COMPOSEZ VOTRE RÉFÉRENCE DE SPOT EN 3 ÉTAPES : SK06 + 1 / 2 / 3

SK06	1		2		3	
	Lumière en °K		Angle de faisceau		Couleur du spot	
2	2700K (très chaud)	D	40°	10R	Blanc 9010	
				20R	Alu	
	3000K (chaud)	E	60°	30R	Noir	
				70R	RAL 7016	
4000K (neutre)			80R	Blanc 9016		
			90R	RAL spécial		

Ajouter un « J » à la fin de la référence pour la version avec connecteurs JACK - ex : SK063D10R ou SK063D10RJ + numéro RAL 1015

CHOISISSEZ VOTRE BOÎTIER DE COMMANDE (IP20) - Toutes les solutions de pilotage pages 54 à 58

Nbre de spots	Convertisseurs	Dimensions (mm)	Télécommandes	Boutons Tactiles radio
1 à 4	BVC1ZP700	250x80x65	1 ou 2 zones	SVTL1ZB01 / 1 zone / SVBT1ZB01
5 à 12	BVC1ZM700	250x80x65	4 zones	SVTL4ZB01 / 4 zones / SVBT4ZB01

Ajouter un « J » à la fin de la référence pour la version avec connecteurs JACK - ex : BVC1ZP700J ou BVC1ZM700J

Encastré **COMPACT ORIENTABLE 6W**CONÇU ET
FABRIQUÉ
EN FRANCE

Garantie

10 ANS

Réparable

**COMPACT ORIENTABLE**
6W / 700mA

CARACTÉRISTIQUES TECHNIQUES

DONNÉES OPTIQUES :	Flux sortant en 4000K (lm)	608lm
	Flux sortant en 3000K (lm)	574lm
	Efficacité du spot lm/W	94lm/W
	Température de couleur (K)	2700K / 3000K / 4000K
DURÉE DE VIE :	IRC (Ra)	90
	L70B10	50 000H
MATÉRIAUX :	Corps	Fonte d'aluminium et aluminium
	Capot	PA 66
	Ressort	INOX
	Optique	Polycarbonate + Silicone

COURBES PHOTOMÉTRIQUES DU SPOT ENCASTRÉ COMPACT ORIENTABLE

La courbe d'éclairage en lux est un outil très utile pour savoir de combien de spots vous aurez besoin. Le haut de la courbe (pointe) représente votre spot dans le chevron.

- Sur la gauche de la courbe, vous retrouvez la hauteur sous plafond
- Au centre de la courbe, vous retrouvez le diamètre éclairé par le luminaire en fonction de la hauteur.
- Sur la droite de la courbe, vous obtenez le nombre de LUX que vous obtiendrez.

Faisceau 30°			Faisceau 50°		
Hauteur (en m)	Largeur (Ø en m)	E maxi (Lux) 4000K 3000K	Hauteur (en m)	Largeur (Ø en m)	E maxi (Lux) 4000K 3000K
1	0,55	1353 1276	1	0,82	984 928
1.5	0,83	601 567	1.5	1,22	437 412
1.7	0,94	468 442	1.7	1,39	340 321
2	1,11	338 319	2	1,63	246 232
2.5	1,38	216 204	2.5	2,04	157 148
3	1,66	150 142	3	2,45	109 103
3.5	1,93	110 104	3.5	2,86	80 76

COMPOSEZ VOTRE RÉFÉRENCE DE SPOT EN 3 ÉTAPES : OK06 + 1 / 2 / 3

OK06	1		2		3	
	Lumière en °K		Angle de faisceau		Couleur du spot	
	2	2700K (très chaud)	C	30°	10R	Blanc 9010
		3000K (chaud)			20R	Alu
	4	4000K (neutre)	H	50°	30R	Noir
					70R	RAL 7016
				80R	Blanc 9016	
				90R	RAL spécial	

Ajouter un « J » à la fin de la référence pour la version avec connecteurs JACK - ex : OK063C10R ou OK063C10RJ + numéro RAL 1015

CHOISISSEZ VOTRE BOÎTIER DE COMMANDE (IP20) - Toutes les solutions de pilotage pages 54 à 58

Nbre de spots	Convertisseurs	Dimensions (mm)	Télécommandes	Boutons Tactiles radio
1 à 4	BVC1ZP700	250x80x65	1 ou 2 zones	SVTL1ZB01 1 zone SVBT1ZB01
5 à 12	BVC1ZM700	250x80x65	4 zones	SVTL4ZB01 4 zones SVBT4ZB01

Ajouter un « J » à la fin de la référence pour la version avec connecteurs JACK - ex : BVC1ZP700J ou BVC1ZM700J

La puissance et la précision

- Une puissance exceptionnelle et orientable
- Un Indice de rendu des Couleurs de 90 sur 100 (IRC)
- Un spot polyvalent grâce à ses 2 angles 30° et 50°
- Compatible isolants soufflés / comprimés
- Robuste et garanti 10 ans
- 100% réparable en fin de vie

Hauteur du spot : **56mm**
 Largeur du spot : **85mm**
 Hauteur d'encastrement : **52mm**
 Diamètre de perçage : **70mm**

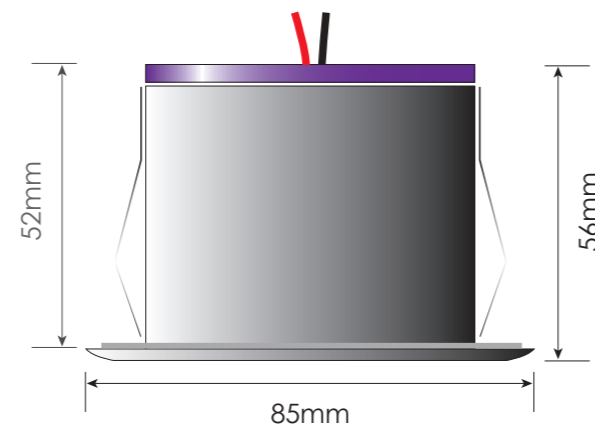

Système de raccordement rapide JACK :

Ce spot peut-être équipé d'un système de raccordement rapide avec détrompeur pour vous économiser du temps lors de la pose et éviter tout risque d'erreur de câblage. **Mettre un « J » à la fin de chaque référence.** Retrouvez les accessoires et les rallonges de raccordement pages 48-49



Spot **COMPACT ASYMÉTRIQUE 6W**CONÇU ET
FABRIQUÉ
EN FRANCEGarantie
10 ANSRéparable
COMPACT ASYMÉTRIQUE
6W / 700mA

LA SOLUTION POUR ÉCLAIRER VOS MURS

- Un flux régulier pour la mise en valeur de fresques, tableaux...
- Un Indice de rendu des Couleurs de 90 sur 100 (IRC)
- Pas d'effet d'arche sur le mur
- Compatible isolants soufflés / comprimés
- Robuste et garanti 10 ans
- 100% réparable en fin de vie

Hauteur du spot : **53mm**
 Largeur du spot : **86mm**
 Hauteur d'encastrement : **51mm**
 Diamètre de perçage : **70mm**

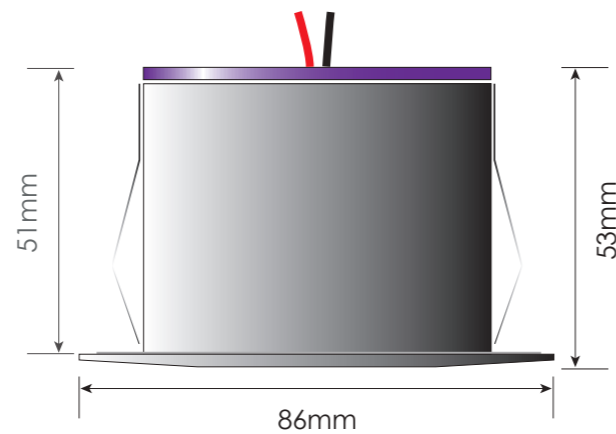

Système de raccordement rapide JACK :

Ce spot peut-être équipé d'un système de raccordement rapide avec détrompeur pour vous économiser du temps lors de la pose et éviter tout risque d'erreur de câblage. **Mettre un « J » à la fin de chaque référence.** Retrouvez les accessoires et les rallonges de raccordement pages 48-49

CARACTÉRISTIQUES TECHNIQUES

DONNÉES OPTIQUES :	Flux sortant en 4000K (lm)	753lm
	Flux sortant en 3000K (lm)	711lm
	Efficacité du spot lm/W	116lm/W
	Température de couleur (K)	2700K / 3000K / 4000K
DURÉE DE VIE :	L70B10	50 000H
	MATÉRIAUX :	Corps Fonte d'aluminium
	Capot	PA 66
	Ressort	INOX
	Optique	PMMA conception interne

COURBES PHOTOMÉTRIQUES DU SPOT ENCASTRÉ COMPACT ASYMÉTRIQUE

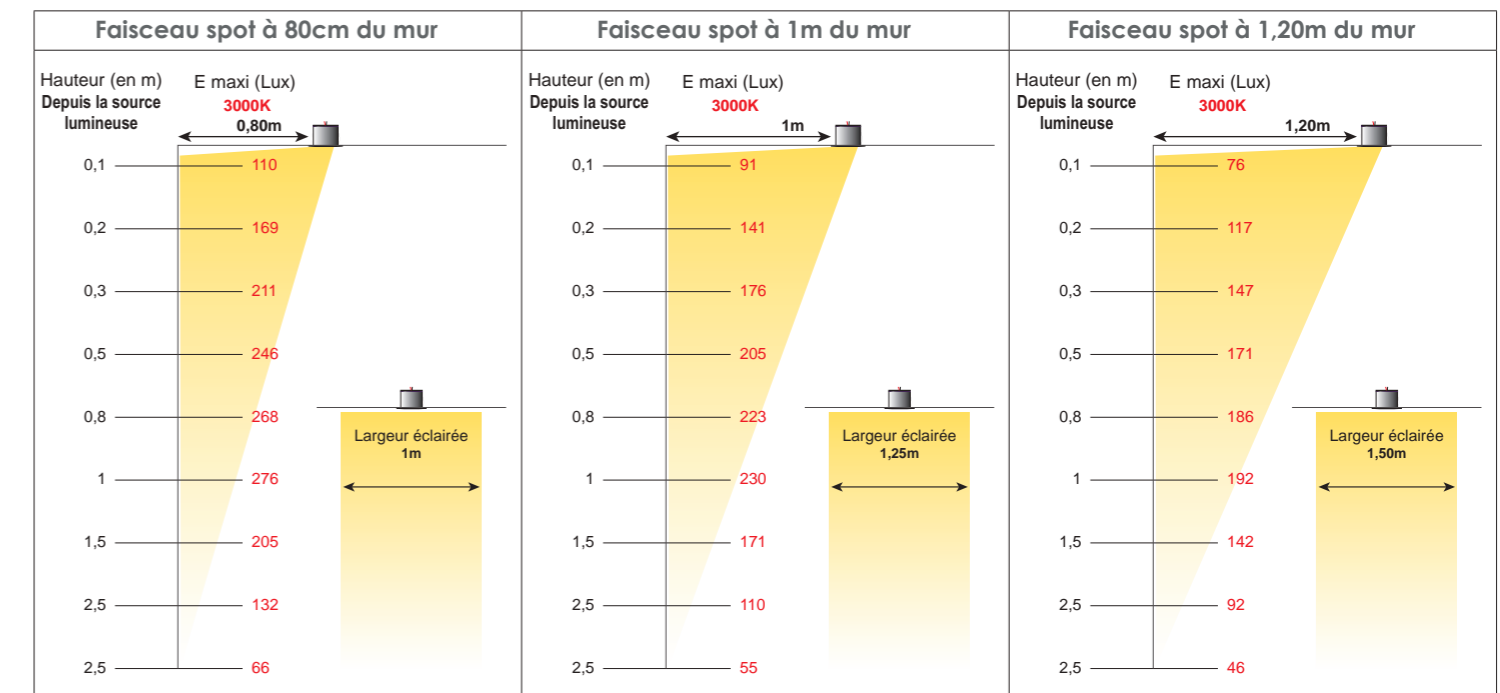

COMPOSEZ VOTRE RÉFÉRENCE DE SPOT EN 3 ÉTAPES : SK06 + 1 / 2 / 3

SK06	1		2		3	
	Lumière en °K		Angle de faisceau		Couleur du spot	
2	3	4	Y	Asymétrique	10R	Blanc 9010
					20R	Alu
					30R	Noir
					70R	RAL 7016
					80R	Blanc 9016
					90R	RAL spécial

Ajouter un « J » à la fin de la référence pour la version avec connecteurs JACK - ex : SK063Y10R ou SK063Y10RJ + numéro RAL 1015

CHOISISSEZ VOTRE BOÎTIER DE COMMANDE (IP20) - Toutes les solutions de pilotage pages 54 à 58

Nbre de spots	Convertisseurs	Dimensions (mm)	Télécommandes	Boutons Tactiles radio
1 à 4	BVC1ZP700	250x80x65	1 ou 2 zones	SVTL1ZB01 (1 zone) / SVBT1ZB01
5 à 12	BVC1ZM700	250x80x65	4 zones	SVTL4ZB01 (4 zones) / SVBT4ZB01

Ajouter un « J » à la fin de la référence pour la version avec connecteurs JACK - ex : BVC1ZP700J ou BVC1ZM700J



CACHOU

pages 36-37



COBALT

pages 38-39



VÉRONÈZE

pages 40-41



ACIER

pages 42-43



CARBONE

pages 44-45

CONÇU ET
FABRIQUÉ
EN FRANCE

Garantie
10 ANS

Réparable

Spot encastré CACHOU 2W tropicalisé



CONÇU ET
FABRIQUÉ
EN FRANCE

Garantie
10 ANS

Réparable

CACHOU 2W / 500mA



CARACTÉRISTIQUES TECHNIQUES

DONNÉES OPTIQUES :	Flux sortant en 4000K (lm)	166lm
	Flux sortant en 3000K (lm)	156lm
	Efficacité du spot lm/W	116lm/W
	Température de couleur (K)	2700K / 3000K / 4000K
DURÉE DE VIE :	L70B10	50 000H
	MATÉRIAUX :	
	Corps	Aluminium
	Ressort	INOX
	Optique	PMMA + Silicone

COURBES PHOTOMÉTRIQUES DU SPOT ENCASTRÉ CACHOU

La courbe d'éclairage en lux est un outil très utile pour savoir de combien de spots vous aurez besoin. Le haut de la courbe (pointe) représente votre spot dans le chevron.

- Sur la gauche de la courbe, vous retrouvez la hauteur sous plafond
- Au centre de la courbe, vous retrouvez le diamètre éclairé par le luminaire en fonction de la hauteur.
- Sur la droite de la courbe, vous obtenez le nombre de LUX que vous obtiendrez.

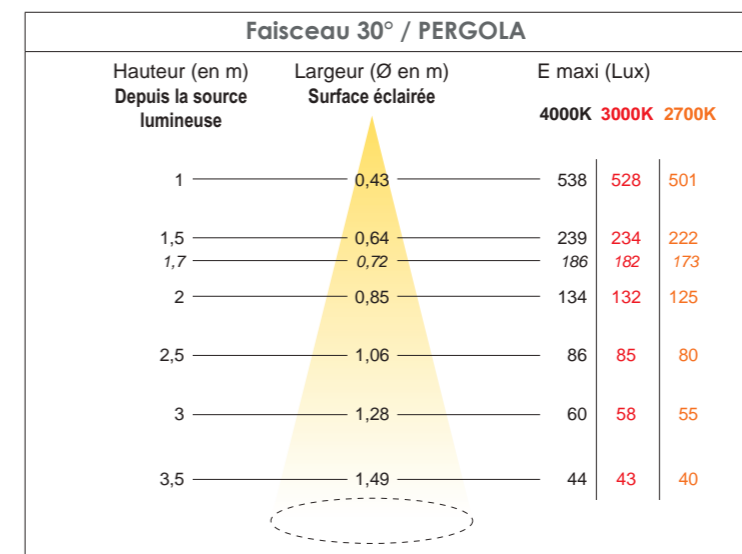

-20% en version tropicalisée silicone fermé pour une utilisation en pergola

COMPOSEZ VOTRE RÉFÉRENCE DE SPOT EN 3 ÉTAPES : ME02 + 1 / 2 / 3

ME02	1		2		3	
	Lumière en °K		Angle de faisceau		Couleur du spot	
	2	2700K (très chaud)	C	30°	1TR	Blanc 9010
	3	3000K (chaud)			2TR	Alu
	4	4000K (neutre)			3TR	Noir
					7TR	RAL 7016
				8TR	Blanc 9016	
				9TR	RAL spécial	

Ajouter un « J » à la fin de la référence pour la version avec connecteurs JACK - ex : ME023C1TR ou ME023C1TRJ + numéro RAL 1015

CHOISISSEZ VOTRE BOÎTIER DE COMMANDE (IP20) - Toutes les solutions de pilotage pages 54 à 58

Nbre de spots	Convertisseur	Dimensions (mm)	Télécommandes		Boutons Tactiles radio	
1 à 12	BVC1ZM500	175x125x75	1 ou 2 zones	SVTL1ZB01	1 zone	SVBT1ZB01
			4 zones	SVTL4ZB01	4 zones	SVBT4ZB01

Ajouter un « J » à la fin de la référence pour la version avec connecteurs JACK - ex : BVC1ZM500J

Le mini spot économique

- Une intégration dans les plus petits montants (34x30mm)
- Un rendement lumineux exceptionnel
- Un éclairage concentré à 30°
- Laquage au RAL souhaité sans majoration
- Robuste et garanti 10 ans
- 100% réparable en fin de vie

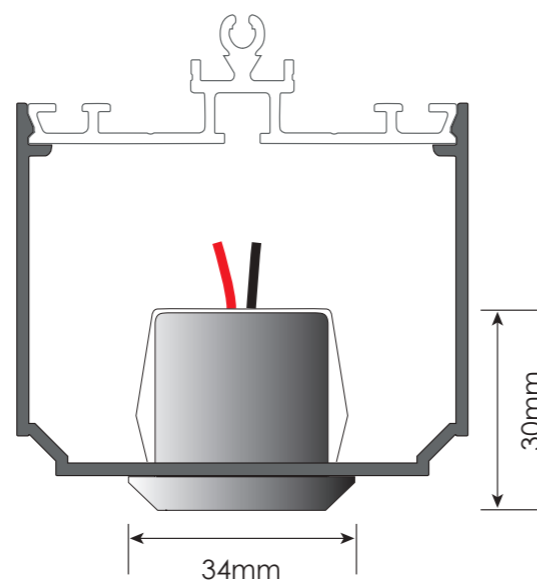

Hauteur du spot : 30mm
 Largeur du spot : 34mm
 Hauteur d'encastrement : 25mm
 Diamètre de perçage : 27mm



Système de raccordement rapide JACK :

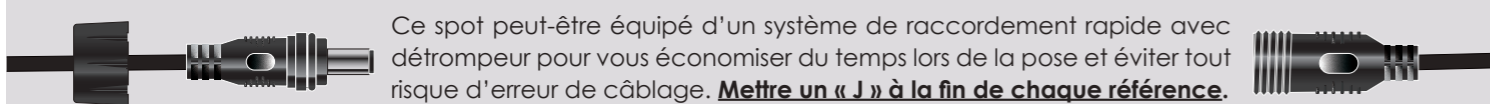

Ce spot peut-être équipé d'un système de raccordement rapide avec détrompeur pour vous économiser du temps lors de la pose et éviter tout risque d'erreur de câblage. **Mettre un « J » à la fin de chaque référence. Retrouvez les accessoires et les rallonges de raccordement pages 48-49**

Spot encastré COBALT 3,5W tropicalisé



CONÇU ET
FABRIQUÉ
EN FRANCE

Garantie
10 ANS

Réparable

COBALT 3,5W / 350mA



CARACTÉRISTIQUES TECHNIQUES

DONNÉES OPTIQUES :	Flux sortant en 4000K (lm)	332lm
	Flux sortant en 3000K (lm)	314lm
	Efficacité du spot lm/W	100lm/W
	Température de couleur (K)	2700K / 3000K / 4000K
DURÉE DE VIE :	IRC (Ra)	90
	L70B10	50 000H
MATÉRIAUX :	Corps	Aluminium
	Ressort	INOX
	Optique	Polycarbonate + Silicone

COURBES PHOTOMÉTRIQUES DU SPOT ENCASTRÉ COBALT

La courbe d'éclairage en lux est un outil très utile pour savoir de combien de spots vous aurez besoin. Le haut de la courbe (pointe) représente votre spot dans le chevron.

- Sur la gauche de la courbe, vous retrouvez la hauteur sous plafond
- Au centre de la courbe, vous retrouvez le diamètre éclairé par le luminaire en fonction de la hauteur.
- Sur la droite de la courbe, vous obtenez le nombre de LUX que vous obtiendrez.

Faisceau 30°				Faisceau 50°			
Hauteur (en m)	Largeur (Ø en m)	E maxi (Lux) 4000K	E maxi (Lux) 3000K	Hauteur (en m)	Largeur (Ø en m)	E maxi (Lux) 4000K	E maxi (Lux) 3000K
1	0,54	729	688	1	0,78	530	500
1,5	0,82	324	306	1,5	1,17	236	222
1,7	0,92	252	238	1,7	1,32	183	173
2	1,09	182	172	2	1,56	133	125
2,5	1,36	117	110	2,5	1,94	85	80
3	1,63	81	76	3	2,33	59	56
3,5	2,14	60	56	3,5	2,72	43	41

-20% en version tropicalisée silicone fermé pour une utilisation en pergola

COMPOSEZ VOTRE RÉFÉRENCE DE SPOT EN 3 ÉTAPES : OV03 + 1 / 2 / 3

OV03	1		2		3	
	Lumière en °K		Angle de faisceau		Couleur du spot	
	2	2700K (très chaud)	C	30°	1TR	Blanc 9010
		3000K (chaud)			2TR	Alu
	4	4000K (neutre)	H	50°	3TR	Noir
					7TR	RAL 7016
				8TR	Blanc 9016	
				9TR	RAL spécial	

Ajouter un « J » à la fin de la référence pour la version avec connecteurs JACK - ex : OV033C9TR ou OV033C9TRJ + numéro RAL 1015

CHOISISSEZ VOTRE BOÎTIER DE COMMANDE (IP20) - Toutes les solutions de pilotage pages 54 à 58

Nbre de spots	Convertisseur	Dimensions (mm)	Télécommandes		Boutons Tactiles radio	
3 à 12	BVC1ZM350	175x125x75	1 ou 2 zones	SVTL1ZB01	1 zone	SVBT1ZB01
			4 zones	SVTL4ZB01	4 zones	SVBT4ZB01

Ajouter un « J » à la fin de la référence pour la version avec connecteurs JACK - ex : BVC1ZM350J

L'orientable discret

- Une consommation électrique optimisée
- Des dimensions réduites pour un spot orientable à 360°
- Une intégration dans les montants de faible hauteur
- 14 spots pour 20m²
- Laquage au RAL souhaité sans majoration
- Robuste et garanti 10 ans
- 100% réparable en fin de vie

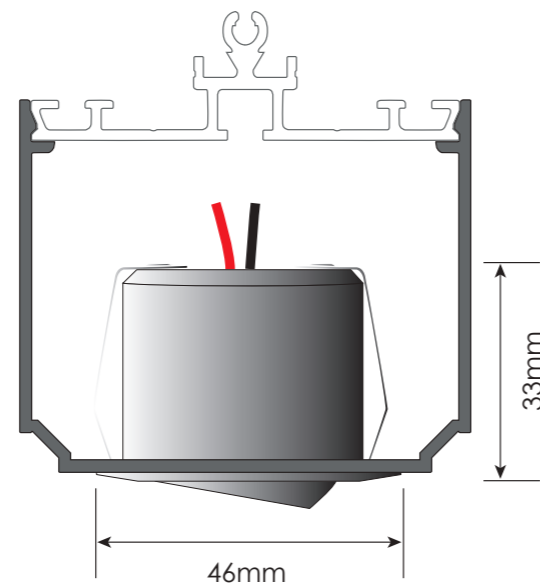

Hauteur du spot :	33mm
Largeur du spot :	46mm
Hauteur d'encastrement :	31mm
Diamètre de perçage :	40mm
Orientabilité :	25°



PERGOLA

Système de raccordement rapide JACK :

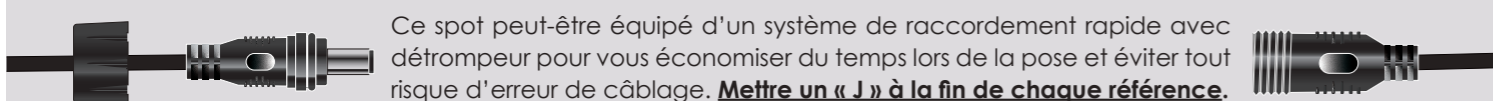

Ce spot peut-être équipé d'un système de raccordement rapide avec détrompeur pour vous économiser du temps lors de la pose et éviter tout risque d'erreur de câblage. **Mettre un « J » à la fin de chaque référence.** Retrouvez les accessoires et les rallonges de raccordement pages 48-49

Spot encastré VÉRONÈZE 6W tropicalisé



La puissance et le design

- Une puissance d'éclairage exceptionnelle
- Un indice de rendu des couleurs de 90 sur 100 (IRC)
- Une intégration dans la majorité des montants tubulaires
- Un accessoire «diffuseur» en option, anti-éblouissement
- 10 spots pour 20m²
- Laquage au RAL souhaité sans majoration
- Robuste et garanti 10 ans
- 100% réparable en fin de vie



Hauteur du spot : **46mm**
 Largeur du spot : **45mm**
 Hauteur d'encastrement : **44mm**
 Diamètre de perçage : **38mm**

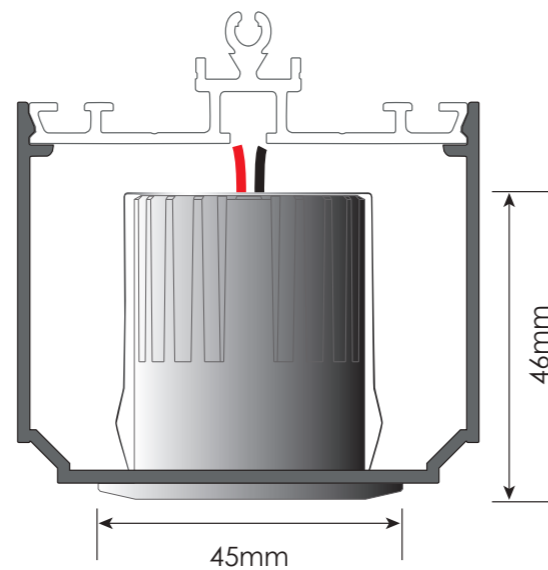

Système de raccordement rapide JACK :

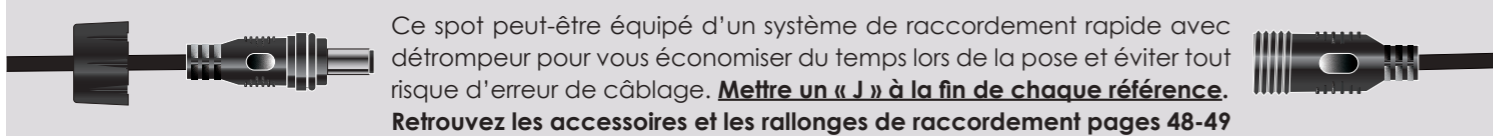

Ce spot peut-être équipé d'un système de raccordement rapide avec détrompeur pour vous économiser du temps lors de la pose et éviter tout risque d'erreur de câblage. **Mettre un « J » à la fin de chaque référence.** Retrouvez les accessoires et les rallonges de raccordement pages 48-49

CONÇU ET
FABRIQUÉ
EN FRANCE

Garantie
10 ANS

Réparable

VÉRONÈZE 6W / 700mA



CARACTÉRISTIQUES TECHNIQUES

DONNÉES OPTIQUES :	Flux sortant en 4000K (lm)	697lm
	Flux sortant en 3000K (lm)	657lm
	Efficacité du spot lm/W	107lm/W
	Température de couleur (K)	2700K / 3000K / 4000K
	IRC (Ra)	90
DURÉE DE VIE :	L70B10	50 000H
MATÉRIAUX :	Corps	Fonte d'aluminium
	Ressort	INOX
	Optique	Polycarbonate + Silicone

COURBES PHOTOMÉTRIQUES DU SPOT ENCASTRÉ VÉRONÈZE

La courbe d'éclairage en lux est un outil très utile pour savoir de combien de spots vous aurez besoin. Le haut de la courbe (pointe) représente votre spot dans le chevron.

- Sur la gauche de la courbe, vous retrouvez la hauteur sous plafond.
- Au centre de la courbe, vous retrouvez le diamètre éclairé par le luminaire en fonction de la hauteur.
- Sur la droite de la courbe, vous obtenez le nombre de LUX que vous obtiendrez.

Faisceau 30°			Faisceau 50°		
Hauteur (en m)	Largeur (Ø en m)	E maxi (Lux) 4000K 3000K	Hauteur (en m)	Largeur (Ø en m)	E maxi (Lux) 4000K 3000K
1	0,75	1152 1087	1	0,83	1128 1064
1,5	1,13	512 483	1,5	1,25	501 473
1,7	1,28	399 376	1,7	1,42	390 368
2	1,50	288 272	2	1,67	282 266
2,5	1,88	184 174	2,5	2,09	180 170
3	2,26	128 121	3	2,50	125 118
3,5	2,63	94 89	3,5	2,92	92 87

-20% en version tropiclasée silicone fermé pour une utilisation en pergola

COMPOSEZ VOTRE RÉFÉRENCE DE SPOT EN 3 ÉTAPES : VZ06 + 1 / 2 / 3

VZ06	1		2		3	
	Lumière en °K		Angle de faisceau		Couleur du spot	
	2	2700K (très chaud)	C	30°	1TR	Blanc 9010
		3000K (chaud)			2TR	Alu
	4	4000K (neutre)	H	50°	3TR	Noir
					7TR	RAL 7016
				8TR	Blanc 9016	
				9TR	RAL spécial	

Ajouter un « J » à la fin de la référence pour la version avec connecteurs JACK - ex : VZ063C9TR ou VZ063C9TRJ + numéro RAL 1015

CHOISISSEZ VOTRE BOÎTIER DE COMMANDE (IP20) - Toutes les solutions de pilotage pages 54 à 58

Nbre de spots	Convertisseurs	Dimensions (mm)	Télécommandes	Boutons Tactiles radio
1 à 4	BVC1ZP700	250x80x65	1 ou 2 zones	SVTL1ZB01 1 zone SVBT1ZB01
5 à 12	BVC1ZM700	250x80x65	4 zones	SVTL4ZB01 4 zones SVBT4ZB01

Ajouter un « J » à la fin de la référence pour la version avec connecteurs JACK - ex : BVC1ZP700J ou BVC1ZM700J

Spot aimanté ACIER 6W tropicalisé



CONÇU ET
FABRIQUÉ
EN FRANCE

Garantie
10 ANS

Réparable

ACIER 6W / 700mA



CARACTÉRISTIQUES TECHNIQUES

DONNÉES OPTIQUES :	Flux sortant en 4000K (lm)	690lm
	Flux sortant en 3000K (lm)	651lm
	Efficacité du spot lm/W	114lm/W
	Température de couleur (K)	2700K / 3000K / 4000K
	IRC (Ra)	90
DURÉE DE VIE :	L70B10	50 000H
MATÉRIAUX :	Corps	Aluminium usiné dans la masse
	Plaque	ACIER
	Optique	PMMA conception interne

La solution pour les pergolas épines

- Une intégration aimantée très simple
- Un rendement lumineux exceptionnel
- Livré avec des fils de 3m
- Laquage au RAL souhaité sans majoration
- Robuste et garanti 10 ans
- 100% réparable en fin de vie



Hauteur du spot : **15mm**
Largeur du spot : **55mm**

Livré sans JACK
voir connecteurs façade page 51

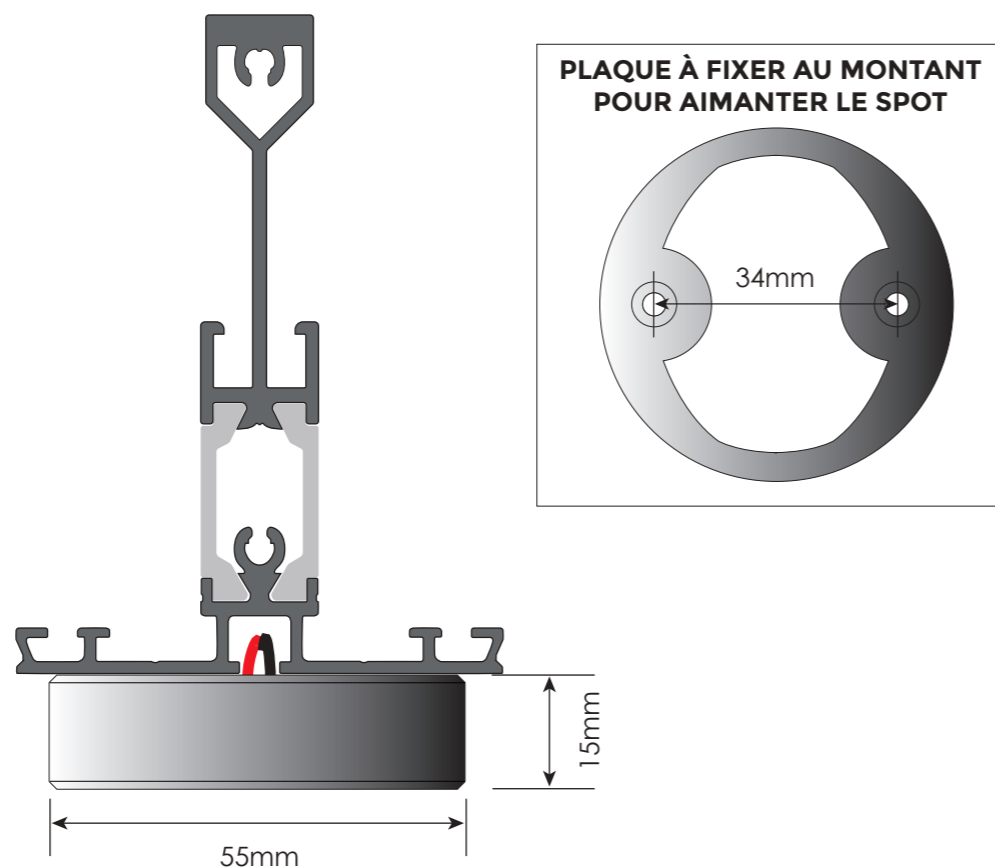

COURBE PHOTOMÉTRIQUE DU SPOT AIMANTÉ ACIER

La courbe d'éclairage en lux est un outil très utile pour savoir de combien de spots vous aurez besoin.

Le haut de la courbe (pointe) représente votre spot dans le chevron.

- Sur la gauche de la courbe, vous retrouvez la hauteur sous plafond
- Au centre de la courbe, vous retrouvez le diamètre éclairé par le luminaire en fonction de la hauteur.
- Sur la droite de la courbe, vous obtenez le nombre de LUX que vous obtiendrez.

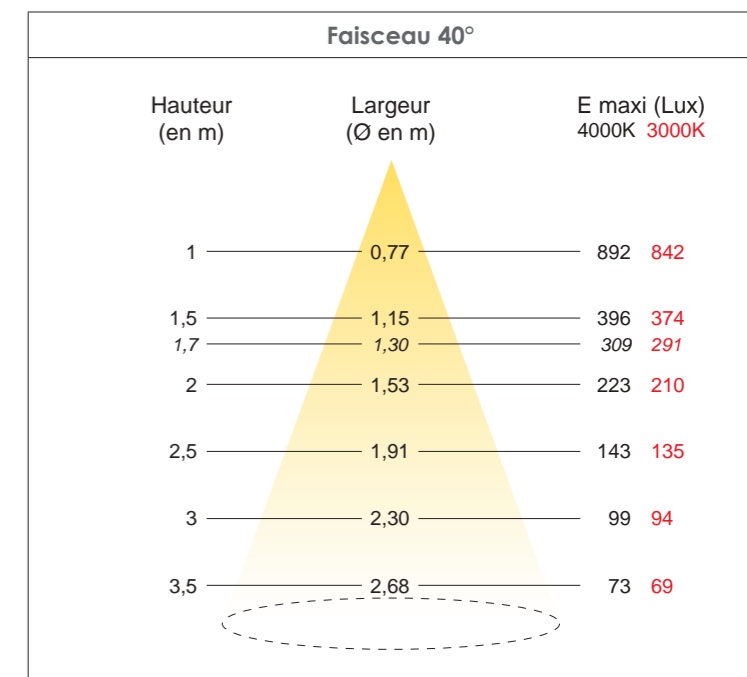

COMPOSEZ VOTRE RÉFÉRENCE DE SPOT EN 4 ÉTAPES : AC06 + 1 / 2 / 3 / 4

AC06	1		2		3		4	
	Lumière en °K		Angle de faisceau		Couleur du spot		Longueur de câble	
AC06	2	2700K (très chaud)	D	40°	1	Blanc 9010	TR	3m
	3	3000K (chaud)			2	Alu		
	4	4000K (neutre)			7	RAL 7016		
	9	RAL spécial						
					8	Blanc 9016	LTR	5m
					9	RAL spécial		

(ex : AC063D10R ou AC064D9LTR + numéro RAL 1015)

CHOISISSEZ VOTRE BOÎTIER DE COMMANDE (IP20) - Toutes les solutions de pilotage pages 54 à 58

Nbre de spots	Convertisseurs	Dimensions (mm)	Télécommandes		Boutons Tactiles radio	
1 à 4	BVC1ZP700	250x80x65	1 ou 2 zones	SVTL1ZB01	1 zone	SVBT1ZB01
5 à 12	BVC1ZM700	250x80x65	4 zones	SVTL4ZB01	4 zones	SVBT4ZB01

VOIR LE SYSTÈME D'AIDE AU CÂBLAGE page 51

Spot encastré CARBONE 6W tropicalisé



CONÇU ET FABRIQUÉ EN FRANCE

Garantie **10 ANS**

Réparable

CARBONE 6W / 700mA



CARACTÉRISTIQUES TECHNIQUES

DONNÉES OPTIQUES :	Flux sortant en 4000K / faisceau 40° (lm)	690lm
	Flux sortant en 4000K / faisceau 70° (lm)	759lm
	Efficacité du spot lm/W	124lm/W
	Température de couleur (K)	2700K / 3000K / 4000K
DURÉE DE VIE :	IRC (Ra)	90
	L70B10	50 000H
MATÉRIAUX :	Corps	Aluminium
	Ressort	INOX
	Optique	PMMA conception interne

COURBES PHOTOMÉTRIQUES DU SPOT ENCASTRÉ CARBONE

La courbe d'éclairage en lux est un outil très utile pour savoir de combien de spots vous aurez besoin. Le haut de la courbe (pointe) représente votre spot dans le chevron.

- Sur la gauche de la courbe, vous retrouvez la hauteur sous plafond
- Au centre de la courbe, vous retrouvez le diamètre éclairé par le luminaire en fonction de la hauteur.
- Sur la droite de la courbe, vous obtenez le nombre de LUX que vous obtiendrez.

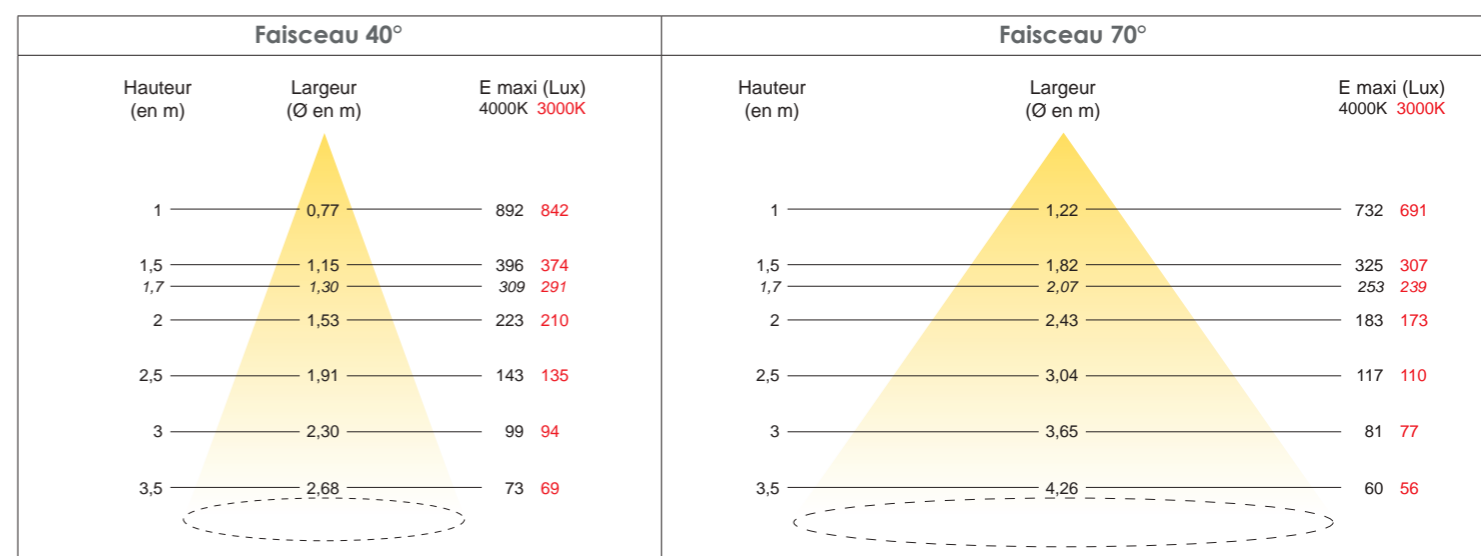

COMPOSEZ VOTRE RÉFÉRENCE DE SPOT EN 3 ÉTAPES : VP06 + 1 / 2 / 3

VP06	1		2		3	
	Lumière en °K		Angle de faisceau		Couleur du spot	
VP06	2	2700K (très chaud)	D	40°	1TR	Blanc 9010
	3	3000K (chaud)			2TR	Alu
	4	4000K (neutre)	F	70°	3TR	Noir
					7TR	RAL 7016
				8TR	Blanc 9016	
				9TR	RAL spécial	

Ajouter un « J » à la fin de la référence pour la version avec connecteurs JACK - ex : VP063D9TR ou VP063D9TRJ + numéro RAL 1015

CHOISISSEZ VOTRE BOÎTIER DE COMMANDE (IP20) - Toutes les solutions de pilotage pages 54 à 58

Nbre de spots	Convertisseurs	Dimensions (mm)	Télécommandes	Boutons Tactiles radio	
1 à 4	BVC1ZP700	250x80x65	1 ou 2 zones	SVTL1ZB01	1 zone SVBT1ZB01
5 à 12	BVC1ZM700	250x80x65	4 zones	SVTL4ZB01	4 zones SVBT4ZB01

Ajouter un « J » à la fin de la référence pour la version avec connecteurs JACK - ex : BVC1ZP700J ou BVC1ZM700J

Extra-plat

- Une qualité d'éclairage exceptionnelle
- Une couverture remarquable avec un faisceau à 70°
- Une intégration dans les montants de faible hauteur
- 10 spots pour 20m²
- Laquage au RAL souhaité sans majoration
- Robuste et garanti 10 ans
- 100% réparable en fin de vie

Hauteur du spot : **19mm**
 Largeur du spot : **56mm**
 Hauteur d'encastrement : **17mm**
 Diamètre de perçage : **52mm**

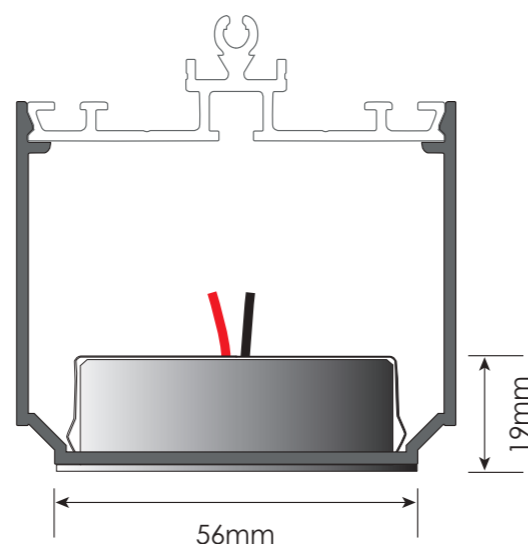

Système de raccordement rapide JACK :

Ce spot peut-être équipé d'un système de raccordement rapide avec détrompeur pour vous économiser du temps lors de la pose et éviter tout risque d'erreur de câblage. **Mettre un « J » à la fin de chaque référence.** Retrouvez les accessoires et les rallonges de raccordement pages 48-49

Aide au câblage CONSEILS DE RACCORDEMENT

2 POSSIBILITÉS POUR CÂBLER DES SPOTS LED

- 1. LE CÂBLAGE EN PARALLÈLE (spot en 24V) :**
La tension de 24V est constante sur le circuit et vous additionnez les courants (ampères) de tous vos spots.
- 2. LE CÂBLAGE EN SÉRIE (spot en courant continu) :**
Le courant reste fixe et constant sur tout le circuit et les tensions de vos spots s'additionnent.

LES AVANTAGES DU CÂBLAGE EN SÉRIE

- 1. En série, pas de problème de distances** liées aux pertes en ligne (norme de pose NFC15-100).
Pas besoin d'utiliser un câble de section importante si le convertisseur est éloigné des spots.
- 2. Beaucoup plus écologique car il y a moins de composants polluants et difficiles à recycler, ce qui réduit également le risque de panne sur les installations.** Effectivement, il n'y a pas d'électronique supplémentaire dans le spot nécessaire pour transformer le 24V du transformateur général en un courant continu au niveau de chaque spot (les LED fonctionnent naturellement en courant continu).
- 3. Un ampérage réduit au niveau de toutes vos connexions, les ampères, c'est ce qui fait chauffer vos câbles !**
En câblant en parallèle, tous les ampérages s'additionnent sur le circuit, c'est un risque de vieillissement prématuré des connexions électriques, et également un risque de panne accru sur les chantiers.

- > Le câblage en série est donc plus écologique que le câblage en parallèle, avec un minimum de composants.
- > Vos luminaires seront plus faciles et moins chers à réparer.

CÂBLAGE EN SÉRIE AVEC DES CONNECTEURS WAGO 3 PÔLES : SPOTS GAMMES COMPACT

IMPORTANT SOUS PEINE DE DESTRUCTION DES LEDS DANS LES SPOTS :

- Vérifier la charge minimale de spots admise par le convertisseur (NE PAS BRANCHER MOINS DE SPOTS).
- Connecter le convertisseur au réseau électrique en dernier.
- **Ne jamais intervenir sur le circuit des spots (SECONDAIRE) si le convertisseur n'est pas débranché.**



PRINCIPE : LES SPOTS SONT BRANCHÉS EN SÉRIE

- Les câbles du circuit primaire d'alimentation 230V alternatif devront avoir une section minimum de 1,5 mm²
- Les câbles du circuit des spots (secondaire) doivent avoir une section minimum de 0,75 mm² conseillé 1 mm² / RIGIDE
- **Attention à la polarité des spots**, la sortie (+) correspond au fil rouge et la sortie (-) au fil noir.

SCHÉMA DE CÂBLAGE

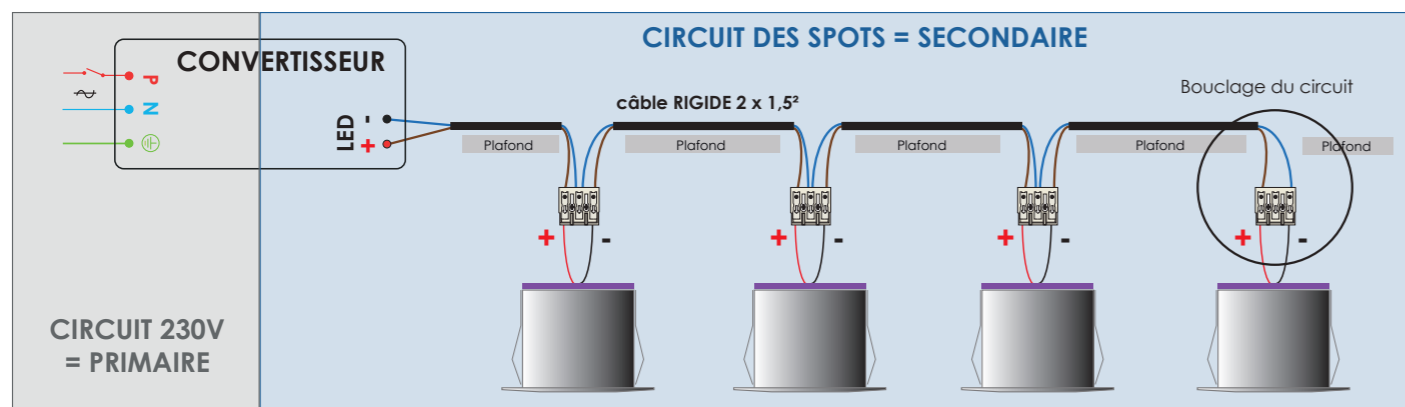

CÂBLAGE EN SÉRIE AVEC DES CONNECTEURS WAGO 2 PÔLES : CÉLESTE / ACIER / VÉRONÈZE / CARBONE / COBALT / CIEL

SCHÉMA DE CÂBLAGE

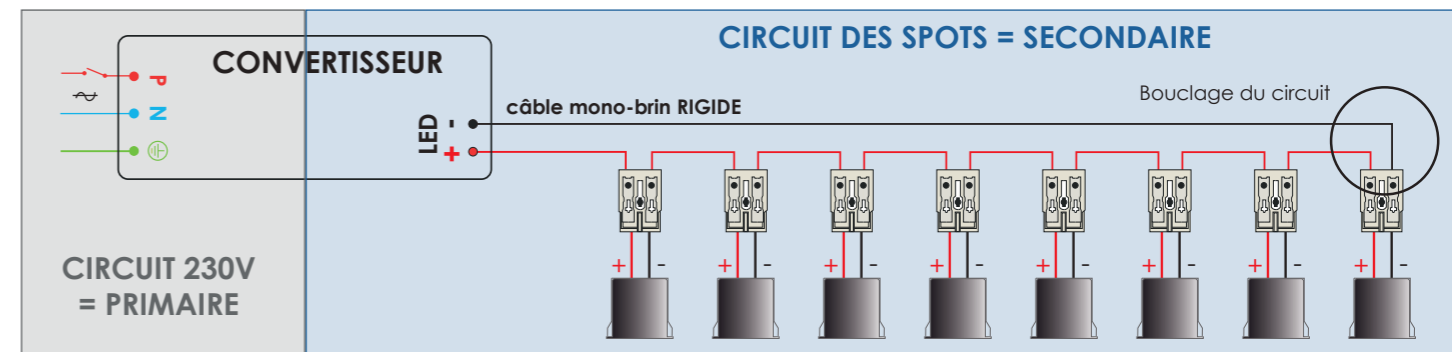

CÂBLAGE EN SÉRIE AVEC DES CONNECTEURS WAGO 221 : CACHOU / ACAJOU

SCHÉMA DE CÂBLAGE

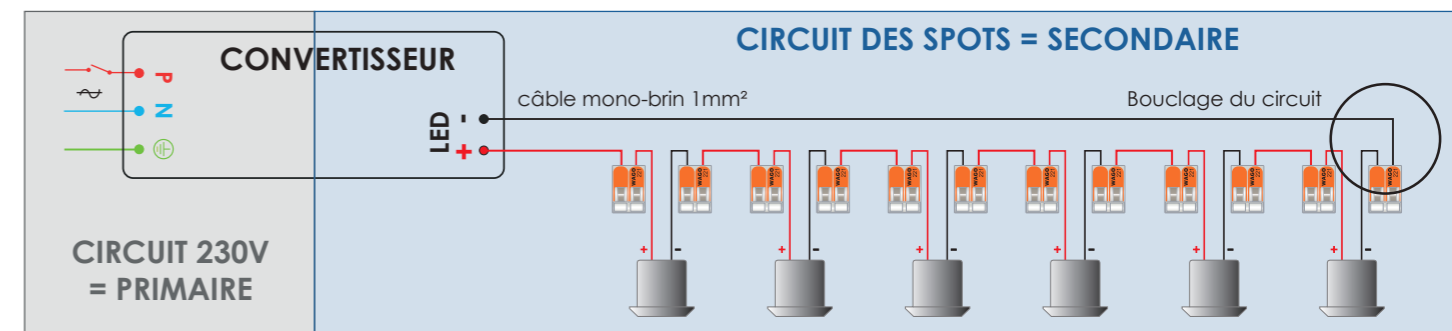

Pourquoi nos connecteurs ne sont-ils pas sur-moulés ?

Nous favorisons des connexions qui permettent de démonter les spots pour les réparer.

Cela génère beaucoup moins de déchets inutiles et polluants, et c'est la garantie d'installations pérennes dans le temps.

Nous ne sommes plus à l'ère du tout jetable, c'est notre responsabilité, chacun à notre niveau, de faire mieux et plus vertueux pour la planète dans la conception de nos produits.

Est-ce que les connecteurs non surmoulés risquent de s'abîmer avec l'humidité dans les montants ?

Nous utilisons ces connecteurs en véranda, comme en pergola depuis 2012, et nous n'avons jamais rencontré de problème lié à leur utilisation dans ces conditions.

Nos installations sont réputées pour leur fiabilité et leur robustesse dans le temps, tous nos spots sont 100% réparables et garantis 10 ans.

CONÇU ET
FABRIQUÉ
EN FRANCE

Garantie
10 ANS

Réparable

Aide au câblage RACCORDEMENT FACILE « JACK »

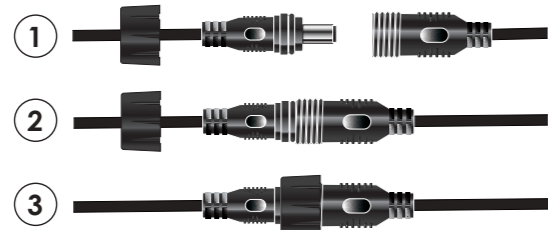

Nos spots encastrés pour vérandas et pergolas peuvent être équipés du système d'aide au raccordement rapide « JACK » avec détrompeur de polarité et arrêt de traction intégré (les spots apparents pour chevrons épine n'en sont pas équipés).

Le câblage est grandement facilité pour faire gagner du temps à vos équipes sur les chantiers en toute sécurité.

Le principe est simple, des rallonges sont nécessaires pour raccorder les spots entre eux et jusqu'au convertisseur. Partez du convertisseur pour aller vers le spot le plus éloigné avec la plus grande rallonge, puis prévoir les rallonges entre chaque spot, puis une dernière rallonge pour revenir au convertisseur.

Les rallonges sont équipées de connecteurs « JACK » (un male et un femelle), pour réaliser votre circuit en boucle sans risque d'erreur.

SI VOUS UTILISEZ CE SYSTÈME AJOUTEZ UN « J » À LA FIN DE LA RÉFÉRENCE DES PRODUITS

DÉFINIR LE NOMBRE DE RALLONGES NÉCESSAIRES POUR VOTRE CHANTIER

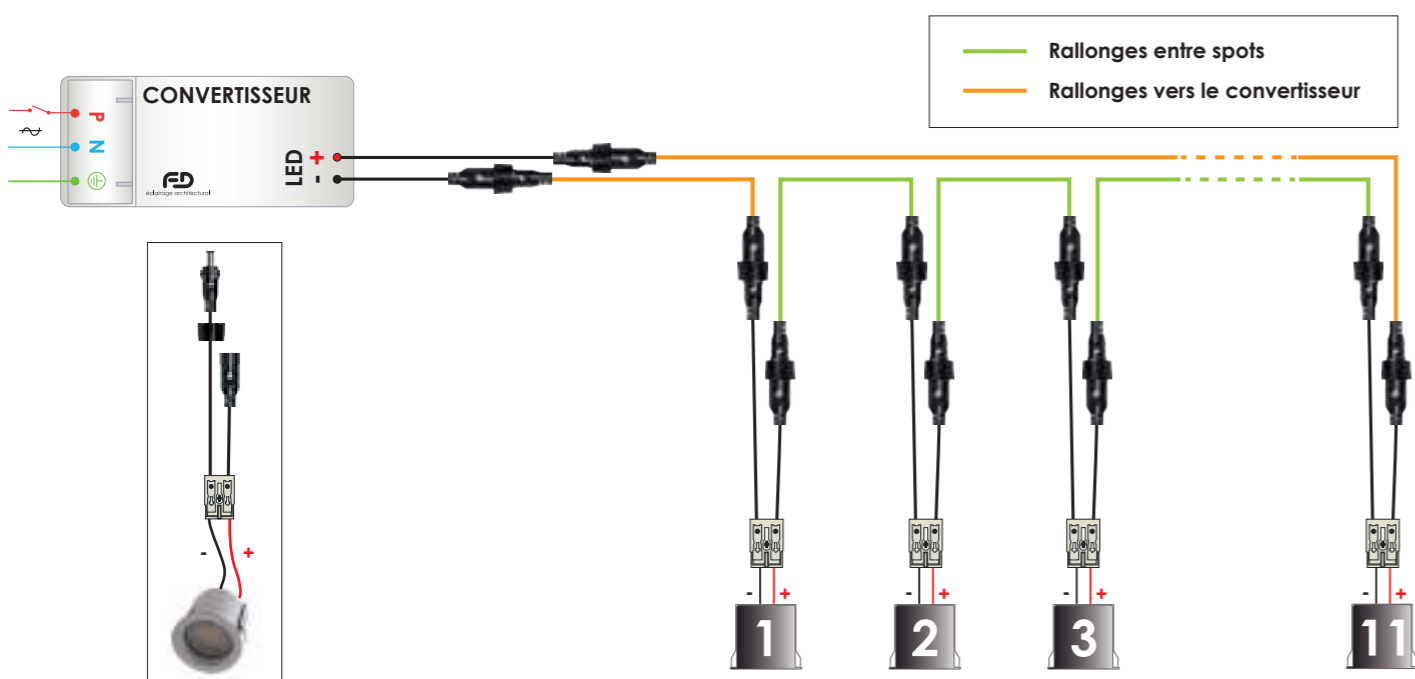

- Commencez par **dessiner les montants de votre véranda** vue de dessus (à l'échelle) et **placez vos spots**.
- Une fois les spots placés sur le plan, **dessiner le nombre de rallonges nécessaires entre les spots** et **mesurez leur longueur**. Vous devez **prévoir une marge** pour pouvoir connecter les spots à l'extérieur des montants comme sur le schéma ci-après (prévoir environ 5 à 8cm). **Vous pouvez connecter les rallonges entre elles**.
- Dessinez également les **2 rallonges pour aller du convertisseur au premier spot puis du dernier spot au convertisseur** (vous aurez obligatoirement besoin d'une rallonge de plus que le nombre de spots commandés pour le retour du dernier spot au convertisseur).

Aide au câblage PASSE-CÂBLE MAGNÉTIQUE « SOURIS »

Exemple de câblage d'une véranda avec 9 spots répartis dans 3 montants véranda :

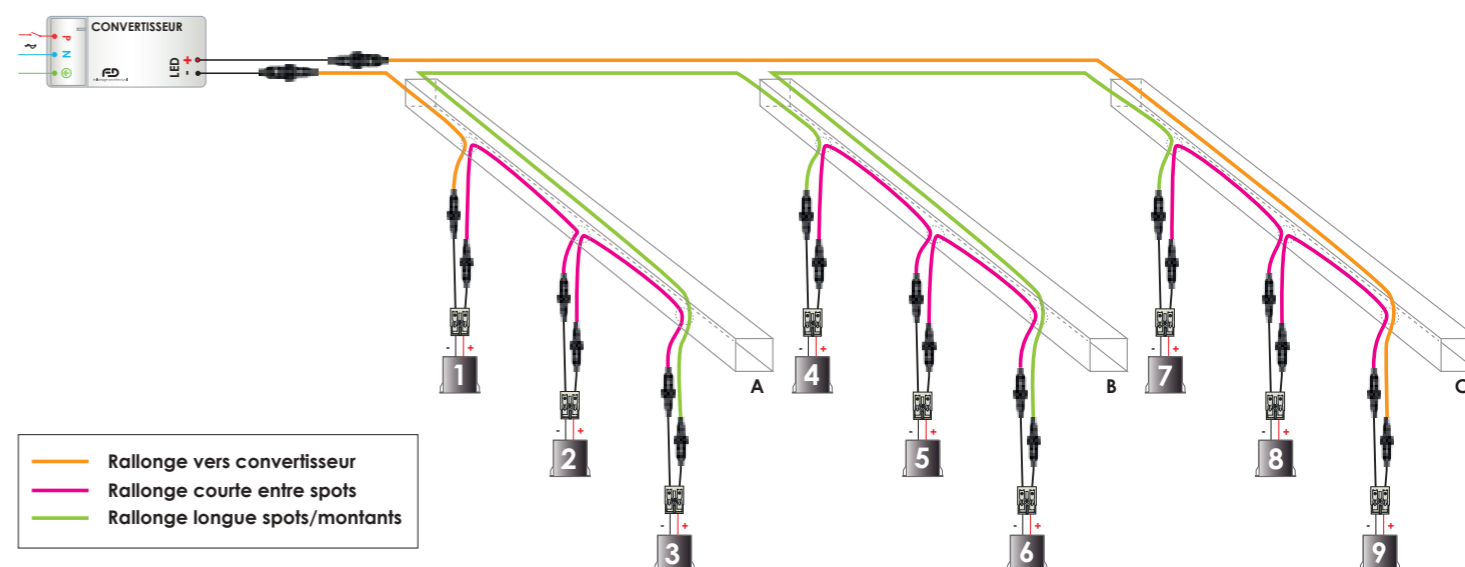

COMMANDEZ LES RALLONGES : ENTRE SPOTS / RETOUR VERS LE CONVERTISSEUR

	1,65m	2,50m	3m	3,50m	5m	8m
Longueur (en m)						
Références	JK0165	JK0250	JK0300	JK0350	JK0500	JK0800

PASSE CÂBLE MAGNÉTIQUE « SOURIS » pour le passage de vos rallonges en toute simplicité

Référence : **PC0000**

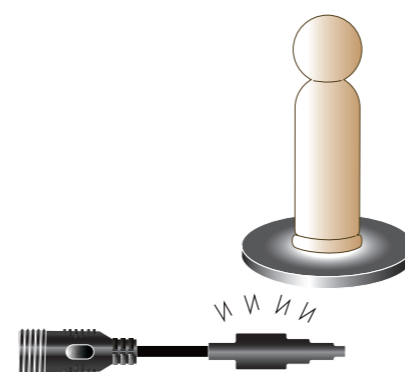

Ne perdez pas le fil...

Une petite révolution pour vous faire gagner du temps sur vos chantiers, grâce à notre système exclusif de « souris magnétique » pour passer vos rallonges «JACK » très rapidement dans vos montants métalliques.

Son utilisation est très simple :

- Accrocher votre rallonge « JACK » sur l'insert aimanté;
- Insérez le dans le trou d'un spot;
- À l'aide de l'aimant surpuissant, guidez votre rallonge jusqu'au trou du spot suivant au travers du montant.

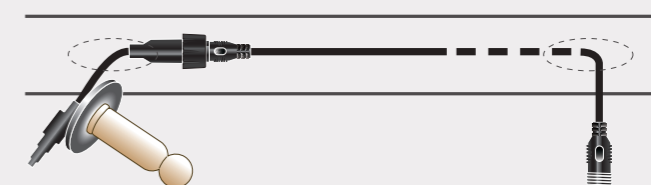

Convient pour les montants tubulaires jusqu'à 5mm d'épaisseur.

Aide au câblage CONNECTEUR « JACK » SPÉCIAL MONTANT

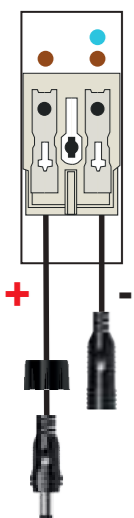

Vous êtes habitué à raccorder des spots en 24V, avec un circuit par montant ?

Pour vous faciliter la tâche nous vous proposons **une solution de câblage alternative** : un connecteur/répartiteur à positionner dans votre faîtière devant chaque montant intégrant des luminaires.

Vous pourrez faire vos boucles de raccordement en série par montant avec nos rallonges JACK. **Pas besoin de rallonges pour les raccordements dans la faîtière.**

Utilisez du simple **câble RO2V rigide marron en 1.5²** pour alimenter vos connecteurs/répartiteurs du + du convertisseur et de montant en montant. Puis fermez votre boucle sur le dernier connecteur avec un **câble RO2V rigide bleu en 1.5²** pour le retour sur le pôle - du convertisseur.

- Comptez 1 connecteur distributeur par montant
- Pas besoin de connecteurs « JACK » au niveau du convertisseur
- Pas besoin de rallonges « JACK » pour les raccordement dans la faîtière

Exemple de câblage d'une véranda avec 6 spots répartis dans 3 montants véranda :

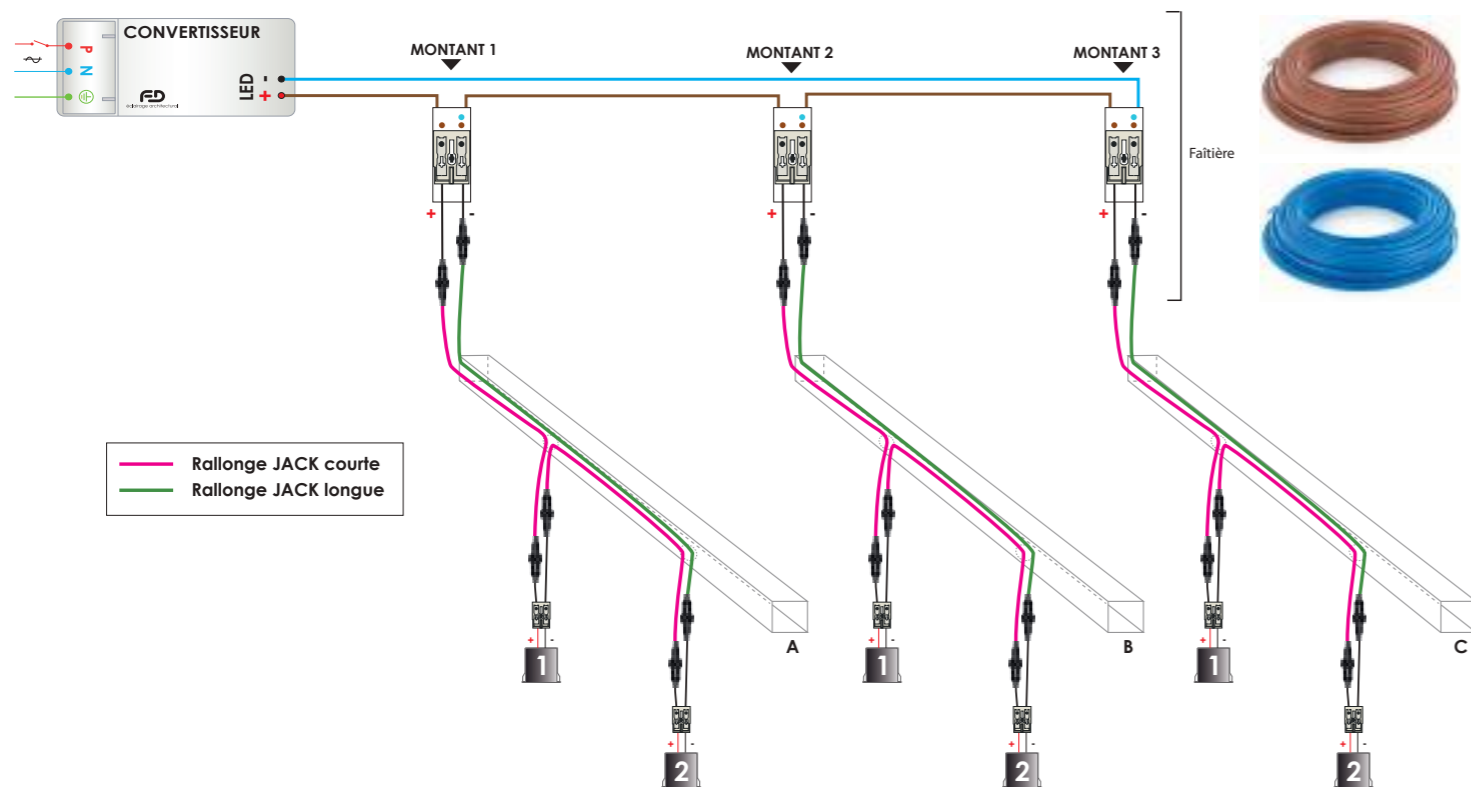

IMPORTANT : Vérifiez que les connecteurs passent dans votre faîtière *

CHOISISSEZ VOTRE CONVERTISSEUR SANS CONNECTEURS «JACK»

Désignation	Référence	* Dimensions (mm)
Connecteur «JACK» spécial pour la distribution des spots dans les montants	JKDISTRIB	50x20x18

Ajouter un « J » à la fin de la référence des spots pour la version avec connecteurs JACK - ex : VE063D10RJ ou VZ064H70RJ

Aide au câblage des spots aimantés ACIER CONNECTEURS SPÉCIFIQUES POUR FAÎTIÈRE

Les spots « ACIER » peuvent être utilisés dans les vérandas à toiture épine afin d'éviter de rajouter des capots sur les montants, et d'abaisser ainsi significativement le coût de vos vérandas.

En revanche, il n'est **pas possible de passer des connecteurs JACK pour l'aide au câblage dans ce type de montants.**

Nous vous proposons **une série de 3 connecteurs de faîtière** pour vous aider dans le raccordement de vos spots en série. Un marquage sur chacun des connecteurs vous guidera pour raccorder vos spots en série sans erreur.

Ces connecteurs se positionnent dans votre faîtière, devant chaque montant équipé de spots. Vous devrez choisir le connecteur en fonction du nombre de spots que vous avez positionné dans votre montant.

Voir le schéma ci-dessous.

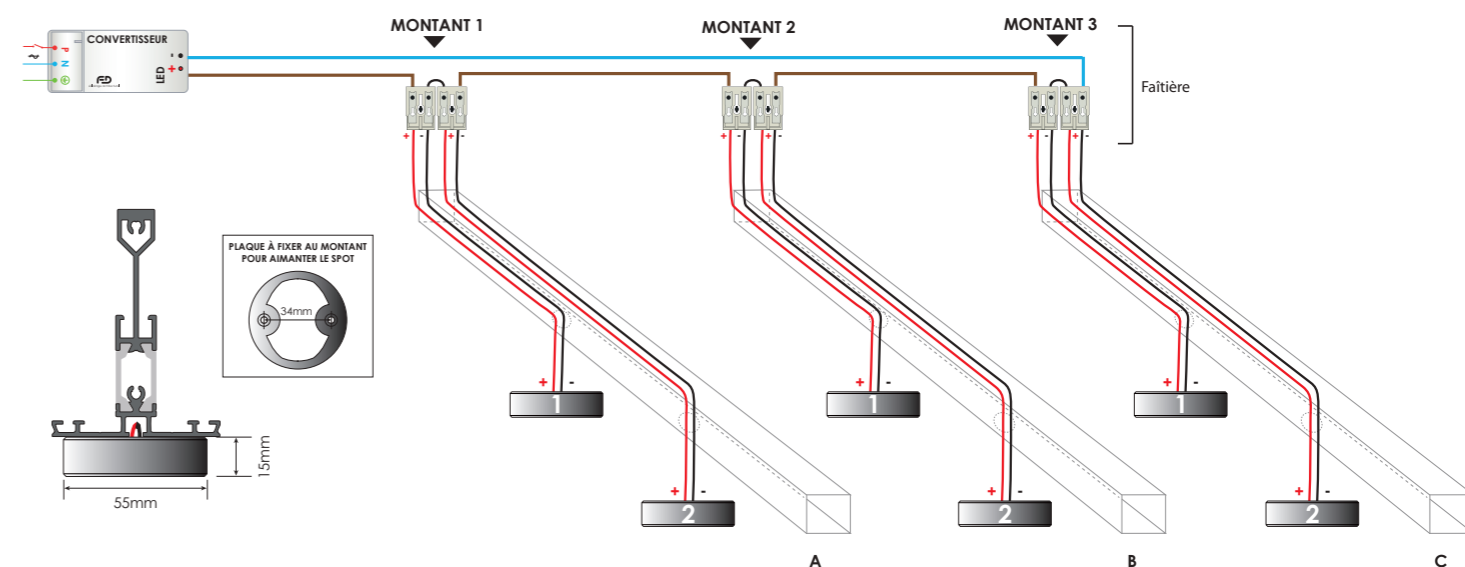

IMPORTANT : Vérifiez que les connecteurs passent dans votre faîtière *

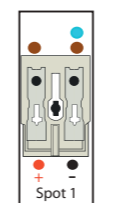
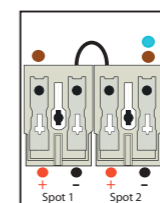
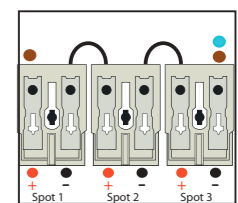
Nombre de spot(s) par montant		
Pour 1x spot ACIER	Pour 2x spots ACIER	Pour 3x spots ACIER
		
20x50mm	30x50mm	40x50mm
ACSPOT001	ACSPOT002	ACSPOT003

CHOISISSEZ VOS CONNECTEURS pour le câblage des spots aimantés « ACIER »

Désignation	Référence	* Dimensions (mm)
Connecteur pour le raccordement de 1 spot ACIER dans un montant épine	ACSPOT001	50x20x18
Connecteur pour le raccordement de 2 spots ACIER dans un montant épine	ACSPOT002	50x40x18
Connecteur pour le raccordement de 3 spots ACIER dans un montant épine	ACSPOT003	50x60x18

Comment cascader une installation REGULUX en LED ? CONSEILS DE RACCORDEMENT

Avec l'arrêt de la commercialisation des lampes halogènes, vous êtes nombreux à souhaiter migrer votre installation halogène câblée en REGULUX sur la technologie LED.

CIRCUIT REGULUX / CÂBLAGE EN SÉRIE

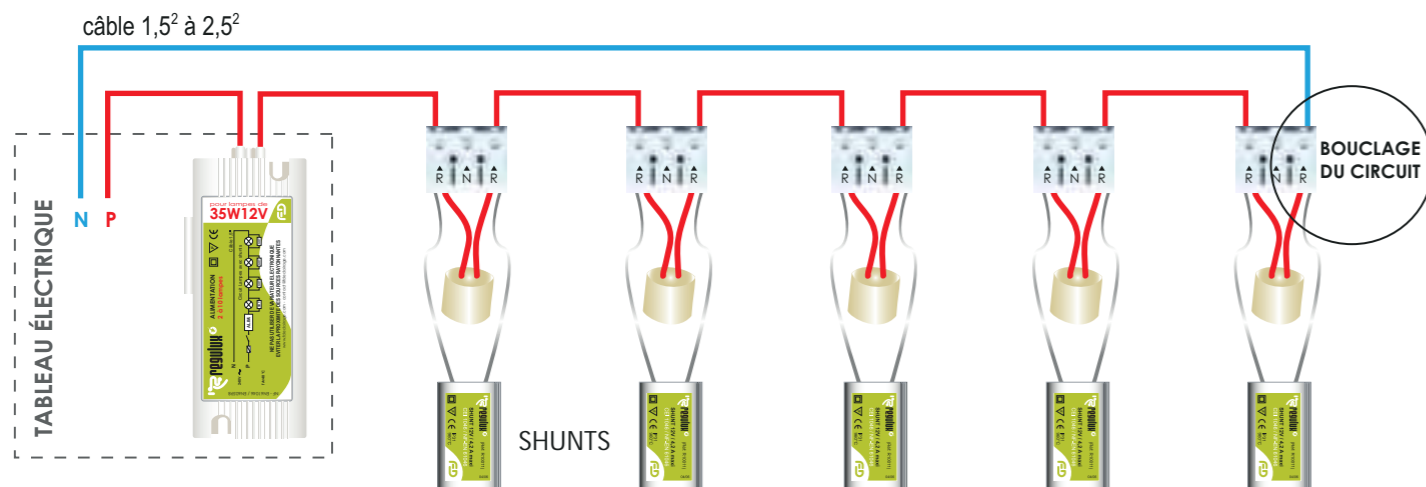

Les installations REGULUX sont soumises aux normes CEI.1046, NF-EN 61046ED.93 et NF-EN60598
Les appareils alimentés doivent être en classe 1 (CL1) ou classe 2 (CL2)
Ne pas intervenir sur le circuit sans avoir coupé le secteur en amont de l'alimentation.

LA PREMIÈRE QUESTION QUE L'ON NOUS POSE :

Est-ce que je peux utiliser des lampes LED sur une installation en REGULUX ? **La réponse est NON**

Les courants utilisés sur les technologies halogènes (3-4 ampères) ne sont pas du tout adaptés à la LED, qui fonctionne sur des courants beaucoup plus faibles (< 1 ampère).

Il n'est donc pas possible d'utiliser des ampoules LED sur des spots câblés en REGULUX

En outre, dans une ampoule LED, vous avez une alimentation intégrée soit pour transformer le 230V en courant continu (culot GU10), soit pour transformer le 12V en courant continu (culot GU5.3). Elles se câblent donc en parallèle alors que votre installation REGULUX est câblée en série.

Si vous souhaitez basculer votre installation en ampoules LED, vous devez donc modifier votre câblage de série en parallèle.

LA BONNE NOUVELLE ? Les LED se câblent naturellement en série

Avec des lampes à alimentation incorporée ce n'est pas possible, mais avec ce qu'on appelle **un module LED c'est possible.**

Qu'est-ce qu'un module LED ?

Il s'agit d'un spot dans lequel vous ne trouvez que la puce LED, et aucune autre électronique. Il faut également que votre module LED ait une tension (Vf) basse (< à 10V) de manière à pouvoir travailler en série sans dépasser la limite de 110V CC autorisée par la norme NFC 15-100.

Chez FD, tous nos spots LED sont des modules LED avec des tensions basses.

Il suffit donc de regarder le diamètre de perçage du spot halogène en place, pour trouver dans notre gamme de spots LED un produit d'un diamètre identique.

En véranda, le modèle « CÉLESTE » avec diamètre d'encastrement de 35mm ou le modèle « VÉRONÈZE » avec un diamètre d'encastrement de 38mm vont dans la majorité des cas en lieu et place des spots halogènes véranda.

Comment cascader une installation REGULUX en LED ? CONSEILS DE RACCORDEMENT



EN PRATIQUE :

1. Trouver dans la gamme FD un spot module LED du même diamètre de perçage que vos spots halogènes à remplacer.
2. En fonction du nombre de spots, sélectionner un convertisseur de courant adapté pour alimenter votre série.
3. Démontez tous vos spots halogènes, ainsi que les shunts qui ne sont plus nécessaires. Les modules LED sont équipés d'une résistance qui permet de repérer si un spot est défectueux très facilement.
4. Repérez vos fils pour savoir quel est le câble d'ENTRÉE spot et quel est le câble de SORTIE spot. En effet, vos modules LED étant polarisés, vous devez vous assurer que vous amenez la phase par le fil rouge du spot, et que vous sortirez par le fil noir pour aller au fil rouge du spot suivant etc...
5. Retirez votre alimentation REGULUX, et remplacez-la par le convertisseur correspondant au modèle de spot choisi et au nombre de spot sur votre installation.

Nota : Il peut être déporté aussi loin que pouvaient l'être les alimentations REGULUX, attention néanmoins à la portée du signal radio si vous pilotez via une télécommande, un BP radio ou en Wifi.

PASSAGE DU CIRCUIT REGULUX EN LED :

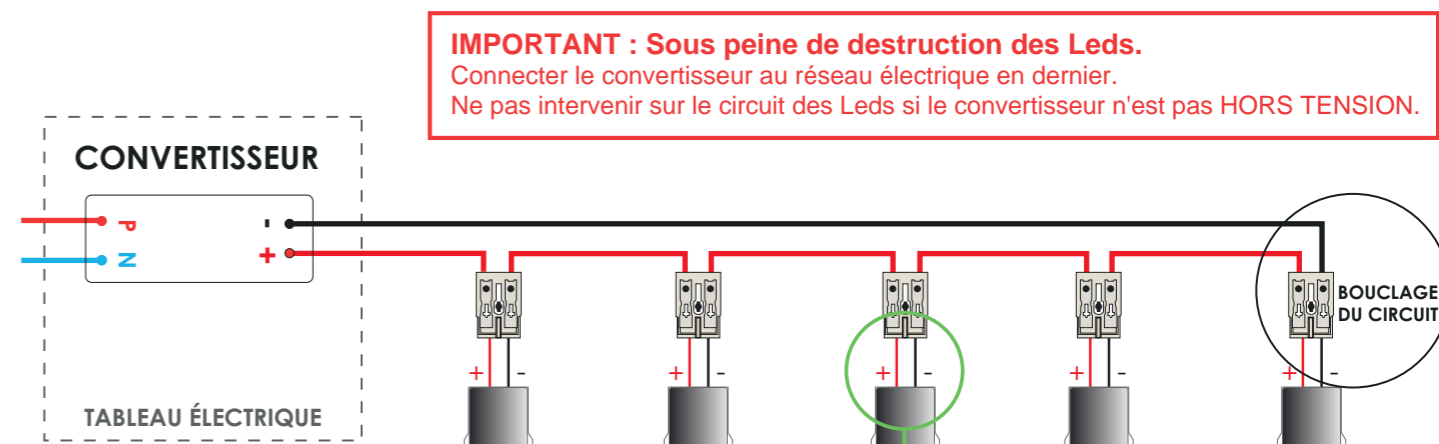

INFORMATION IMPORTANTE !

Différence par rapport au câblage des spots halogène série : les LED sont polarisées (Fil rouge + et fil noir -)
Vous devez démarrer par un fil rouge sur le premier spot, sortir par le fil noir, pour aller sur le fil rouge du spot suivant et ainsi de suite.

Si vous vous trompez de sens, vous n'endommagez pas les spots mais la ligne de spots ne s'allumera pas.
Pensez à couper l'alimentation électrique sur le boîtier d'alimentation avant d'inverser la polarité d'un spot sous peine de griller la LED.

NOUVEAUTÉ !

Système d'alimentation connecté pour vos spots



Ensembles pré-câblés avec ou sans boîte

Plus de possibilités de pilotage :

- par télécommande
- par Bouton Tactile RADIO
- par smart phone en Wi i avec l'appli TUYA
- via une enceinte connectée Google Home ou Alexa

Des actionneurs blancs plus design :

- Télécommandes 2 zones ou 4 zones aimantées sur un support
- Boutons Tactiles avec une façade en verre

Un appairage facile entre les alimentations et les actionneurs à l'aide d'un simple bouton



350mA	500mA	BOÎTIERS VÉRANDA CONNECTÉS 1 ZONE MOYENNE	
<p><i>Actionneurs page 57</i></p>  <p>Dimensions : 175x125x75mm</p>			
Courant	Nombre de spots possible	Références sans JACK	Références avec JACK
350mA	3 à 12 spots	BVC1ZM350	BVC1ZM350J
500mA	1 à 12 spots	BVC1ZM500	BVC1ZM500J

700mA	BOÎTIERS VÉRANDA CONNECTÉS 1 ZONE		
<p><i>Actionneurs page 57</i></p>  <p>Dimensions : 250x80x65mm</p>			

Courant	Nombre de spots possible	Références sans JACK	Références avec JACK
700mA	1 à 4 spots	BVC1ZP700	BVC1ZP700J
	5 à 12 spots	BVC1ZM700	BVC1ZM700J

BOÎTIERS VÉRANDA CONNECTÉS 2 ZONES INDÉPENDANTES

2 drivers / 2 modules / 2 zones

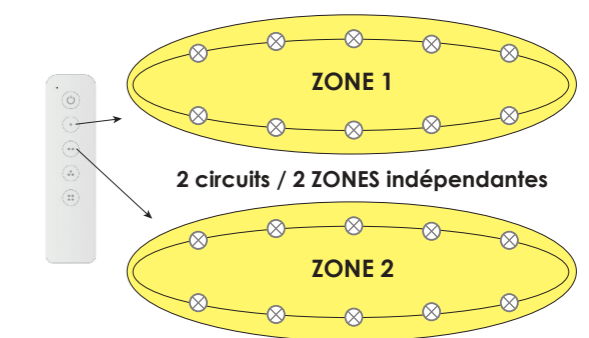

Courant	Nombre de spots possible	Références sans JACK	Références avec JACK
350mA	2 x (3 à 12) spots	BVC2ZM350	BVC2ZM350J
500mA	2 x (1 à 12) spots	BVC2ZM500	BVC2ZM500J
700mA	2 x (5 à 12) spots	BVC2ZM700	BVC2ZM700J

BOÎTIERS VÉRANDA CONNECTÉS 1 GRANDE ZONE

2 drivers / 1 module / 1 zone

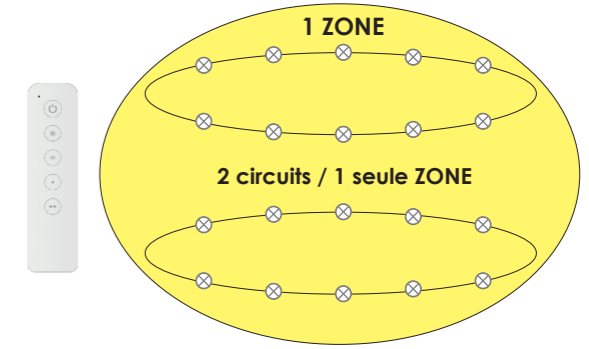

Courant	Nombre de spots possible	Références sans JACK	Références avec JACK
350mA	2 x 12 spots / jusqu'à 24 spots	BVC1ZG350	BVC1ZG350J
500mA	2 x 12 spots / jusqu'à 24 spots	BVC1ZG500	BVC1ZG500J
700mA	2 x 12 spots / jusqu'à 24 spots	BVC1ZG700	BVC1ZG700J

ENSEMBLES CONVERTISSEUR + MODULE CONNECTÉ NUS

(livrés pré-câblés sans boîte)



Possibilité d'éloigner le convertisseur du module radio jusqu'à 50m en 1.5²

Courant	Références	Désignation
350mA	<p>Référence du convertisseur seul : CD20M003</p> <p>Dimensions du convertisseur : 124x79x22mm Dimensions du module : 52x52x26mm</p>	3 à 12 spots
	<p>SVCM350 (sans JACK)</p> <p>SVCM350J (avec JACK)</p>	
500mA	<p>Référence du convertisseur seul : CD20M003</p> <p>Dimensions du convertisseur : 124x79x22mm Dimensions du module : 52x52x26mm</p>	1 à 12 spots
	<p>SVCM500 (sans JACK)</p> <p>SVCM500J (avec JACK)</p>	
700mA	<p>Référence du convertisseur seul : CV20M006</p> <p>Dimensions du convertisseur : 103x67x21mm Dimensions du module : 52x52x26mm</p>	1 à 4 spots
700mA	<p>Référence du convertisseur seul : CV67K002</p> <p>Dimensions du convertisseur : 148x60x34mm Dimensions du module : 52x52x26mm</p>	<p>SVCP700 (sans JACK)</p> <p>SVCP700J (avec JACK)</p>
		<p>SVCM700 (sans JACK)</p> <p>SVCM700J (avec JACK)</p>

LES ACTIONNEURS

Pour ensembles convertisseurs avec module connecté pré-câblé ou boîtiers véranda

Références	Désignation	Dimensions
	<p>Télécommande / Blanche</p> <p>1 ou 2 zones</p> <p>① ②</p>	139x36x12mm
	<p>Télécommande / Blanche</p> <p>4 zones</p> <p>④</p>	139x36x12mm
	<p>Bouton Tactile / Blanc</p> <p>1 zone - 4 scénarios</p> <p>①</p>	86x86x9,5mm
	<p>Bouton Tactile / Blanc</p> <p>4 zones - 2 scénarios</p> <p>④</p>	86x86x9,5mm
MODULE RF WI-FI TUYA		
	<p>SVMRF001</p> <p>Micro-module seul</p> <p>Raccordement sur convertisseur avec entrée 0-10V uniquement</p>	52x52x26mm
ACCESSOIRES		
	<p>CP0001N</p> <p>Cordon noir avec prise 1,5m</p>	
	<p>SV90016</p> <p>Résistance de décharge courant résiduel (en sortie du convertisseur)</p>	
	<p>S00014</p> <p>Couronne de 60m de câble Spécial véranda « anti-coupure » Mono brin rigide blanc HO5 SJ-K en 1,5²</p>	

Tableau complet des CONVERTISSEURS



Ajouter un « J » à la fin de la référence pour la version avec connecteurs JACK (ex : CV20M004K ou CV20M004KJ)

Les gammes spots aimantés « ACIER » et spots apparents « ACAJOU » ne sont pas équipés de jacks, ne pas mettre de « J » à la fin de la référence du convertisseur ou enlever les jacks à réception.

			Nombre de SPOTS				CONVERTISSEURS		
			2W	3,5W	4,5W	6W	Tension	Puissance	Dimensions (mm)
			500mA	350mA	500mA	700mA			
IP20	NON VARIABLE (multi-courant)	CF20M004	1 à 13	1 à 5	1 à 4	1 à 3	2 à 54V	20W	120x52x22
		CF20M005	11 à 28	5 à 9	4 à 8	3 à 9	25 à 86V	60W	129x76x30
		CF20M006	1 à 18	1 à 5	1 à 5	1 à 4	2 à 54V	30W	195x30x20
	VARIABLE DALI	CD20M002	1 à 18	1 à 5	1 à 5	1 à 4	2 à 54V	30W	230x30x21
		CD20M003	1 à 38	3 à 12	1 à 12	1 à 9	2 à 112V	60W	124x79x22
	BP / 0-10V	CV20M006	1 à 16	2 à 5	1 à 5	1 à 4	2 à 53V	32W	103x67x21
	ENSEMBLES NUS VARIABLE RADIO - Télécde / BT / Smartphone / Wifi TUYA	SVCM350	-	3 à 12	-	-	20 à 112V	39W	124x79x22 + 52x52x26
		SVCM500	1 à 38	-	1 à 12	-	2 à 112V	56W	124x79x22 + 52x52x26
		SVCP700	-	-	-	1 à 4	2 à 46V	32W	103x67x21 + 52x52x26
		SVCM700	-	-	-	5 à 12	48 à 143V	100W	148x60x34 + 52x52x26
IP65/IP67	NON VARIABLE	CF65C001	-	1 à 4	-	-	45V	14W	112x34x21
		CF65F001	1 à 5	-	1 à 2	-	24V	11W	112x34x21
		CF67F002	2 à 16	-	1 à 5	-	5 à 48V	24W	122x54x26
		CF67K001	-	-	-	1 à 4	3 à 43V	30W	122x54x26
		CF67K003	-	-	-	5 à 11	53 à 107V	75W	140x63x32
	VARIABLE 1-10V	CV67C002	-	3 à 9	-	-	30 à 100V	30W	112x64x37
		CV67K001	-	-	-	4 à 11	36 à 107V	75W	142x60x36
		CV67K002	-	-	-	5 à 12	48 à 143V	100W	148x60x34
	IP20	VARIABLE RADIO BP / Télécde*	CR24M004	Convertisseur pour luminaire 24V (led strip)			24V	75W	179x56x30

Pour vous aider à câbler les spots véranda TABLEAU DES DISTANCES MAXIMALES

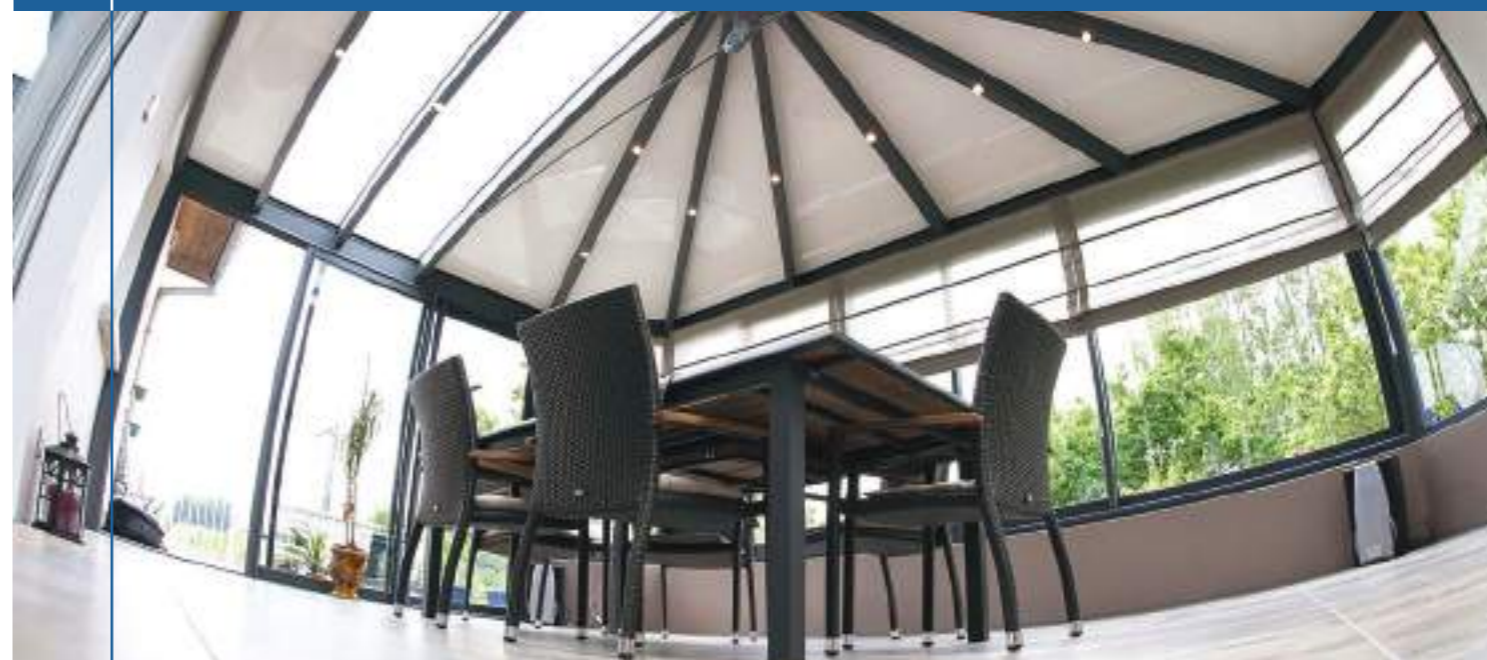

Ce tableau vous indique les **distances maximales possibles** entre le convertisseur et le dernier spot de la ligne, il **s'applique uniquement à notre gamme de produits** car la distance dépend de plusieurs paramètres :

- la puissance de la puce
- le courant d'alimentation
- la tension résultante de sortie

ATTENTION les câbles au secondaire ne doivent pas se trouver à proximité d'autres lignes transportant de forts ampérages. De faibles courants peuvent passer sur votre ligne par induction empêchant vos spots de s'éteindre complètement.

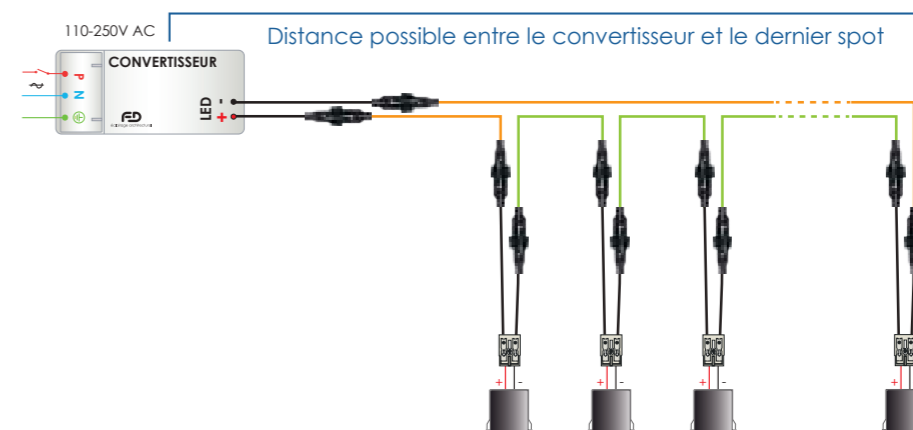

Distance possible entre le convertisseur et le dernier spot de la série (câblés en 1.5²)

Puissance	Pilotage	Tension	Nombre de spots															
			1	2	3	4	5	6	7	8	9	10	11	12	15	20		
2W	500mA	3V	3m	6m	9m	12m	15m	18m	21m	24m	27m	30m	33m	36m	45m	60m		
3,5W	350mA	9,5V	9m	18m	26m	35m	44m	53m	62m	70m	79m	88m	97m	129m	Non autorisé Tension > 110V			
4,5W	500mA	9,5V	8m	16m	24m	32m	39m	47m	55m	63m	71m	79m	87m	100m	Non autorisé Tension > 110V			
6W	700mA	9,5V	6m	12m	18m	24m	30m	36m	41m	47m	53m	59m	65m	71m	Non autorisé Tension > 110V			

* Vous trouverez les télécommandes ou les Boutons Tactiles radio à associer page 59

Pour la pérennité de vos installations LES RÉPARATIONS



Choisir des produits FD Eclairage, c'est choisir les spots les plus durables du marché !

Nous proposons un service exclusif de réparation des spots, qui garantit la pérennité des installations même après de très nombreuses années.

Le modèle du spot a évolué avec les années ? Aucun souci, vous garderez vos luminaires d'origine qui seront remis à neuf et éclaireront comme au premier jour.

Une durée de vie estimée impressionnante de plus de 25 ans sans maintenance (hormis l'alimentation) grâce à une conception des produits optimisée, des matériaux et composants très haut de gamme, employés pour vous garantir un vieillissement des produits sans souci.

Au bout d'un certain nombre d'heures d'utilisation (50 000H, soit 27 ans à raison de 5 heures d'utilisation journalière), le flux sortant sur vos luminaires aura chuté d'environ 30% par rapport à son flux de départ. Il sera alors temps de remplacer la LED pour assurer une efficacité énergétique comme au premier jour à votre installation d'éclairage.

Une fabrication 100% française, un minimum de déchets polluants généré, un coût de maintenance optimisé pour votre client, et zéro obsolescence programmée des installations.

VOTRE RÉFÉRENCE DE RÉPARATION PAR MODÈLE DE SPOT ET COULEUR DE LUMIÈRE

	Température de lumière		
	2700°K	3000°K	4000°K
CACHOU	REPME022700K	REPME023000K	REPME024000K
CIEL	REPVE032700K	REPVE033000K	REPVE034000K
COBALT	REPOV032700K	REPOV033000K	REPOV034000K
CARBONE	REPVP062700K	REPVP063000K	REPVP064000K
ACIER	REPAC062700K	REPAC063000K	REPAC064000K
VÉRONÈZE	REPZ062700K	REPZ063000K	REPZ064000K
CÉLESTE	REPVE062700K	REPVE063000K	REPVE064000K
ACAJOU	REPSA062700K	REPSA063000K	REPSA064000K
COMPACT	REPSK062700K	REPSK063000K	REPSK064000K

CONÇU ET
FABRIQUÉ
EN FRANCE

Garantie
10 ANS

Réparable

Pour vous répondre VOS INTERLOCUTEURS



Marie-Line

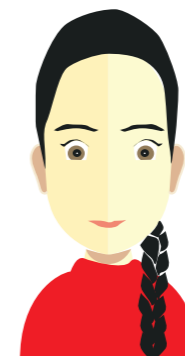

Émilie

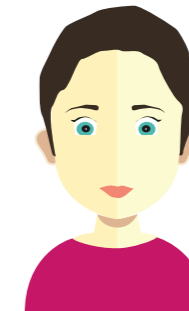

Véronique



Marion

Nos horaires d'ouverture :

Du lundi au jeudi : de 8H30 à 12H00 / 13H30 à 17H30
Le vendredi : de 8H30 à 12H00 / 13H30 à 16H00

Pour nous contacter :

FD éclairage
Rue du stade
Zone Industrielle
28350 Saint Lubin des Joncherets
Tél. : 02.32.58.15.46
Fax : 02.32.58.33.05
mail : contact@fdeclairage.com

Pour toutes demandes commerciales :
commercial@fdeclairage.com

Pour toutes demandes techniques :
contact@fdeclairage.com

Pour toutes demandes administratives :
comptabilite@fdeclairage.com

FD éclairage
le spot français www.fdeclairage.com



www.fdeclairage.com

Tél.: +33 (0)2.32.58.15.46 - mail : contact@fdeclairage.com
1 rue du Stade - ZI - 28350 Saint Lubin des Joncherets